



Holmes Products (Europe) Ltd.
1 Francis Grove
London SW19 4DT
England

Fax: +44 (0)20 8947 8272
Email: info-europe@theholmesgroup.com
Website address: www.theholmesgroup.com/europe



BT05RCIQ03M1

 BIONAIRE™

PEDESTAL
Tower Fan
BT05RC

INSTRUCTION MANUAL
MANUEL D'UTILISATION
BENUTZERHANDBUCH
MANUAL DE INSTRUCCIONES
HANDLEIDING
BRUKSANVISNING
KÄYTTÄJÄN OHJEKIRJA
BRUKSANVISNING
BRUGSANVISNING
INSTRUKCJA

ΕΓΧΕΙΡΙΔΙΟ ΟΔΗΓΙΩΝ ΧΡΗΣΗΣ
РУКОВОДСТВО
MANUALE DI ISTRUZIONI
NÁVOD K OBSLUZE
HASZNÁLATI UTASÍTÁS
MANUAL DE INSTRUÇÕES



English	2
Français/French	4
Deutsch/German	6
Español/Spanish	8
Nederlands/Dutch	10
Svenska/Swedish	12
Suomi/Finnish	14
Dansk/Danish	16
Norsk/Norwegian	18
Polski/Polish	20
ΕΛΛΗΝΙΚΑ/Greek	22
РУССКИЙ/Russian	24
Italiano/Italian	26
Česky/Czech	28
Magyar/Hungarian	30
Português/Portuguese	32

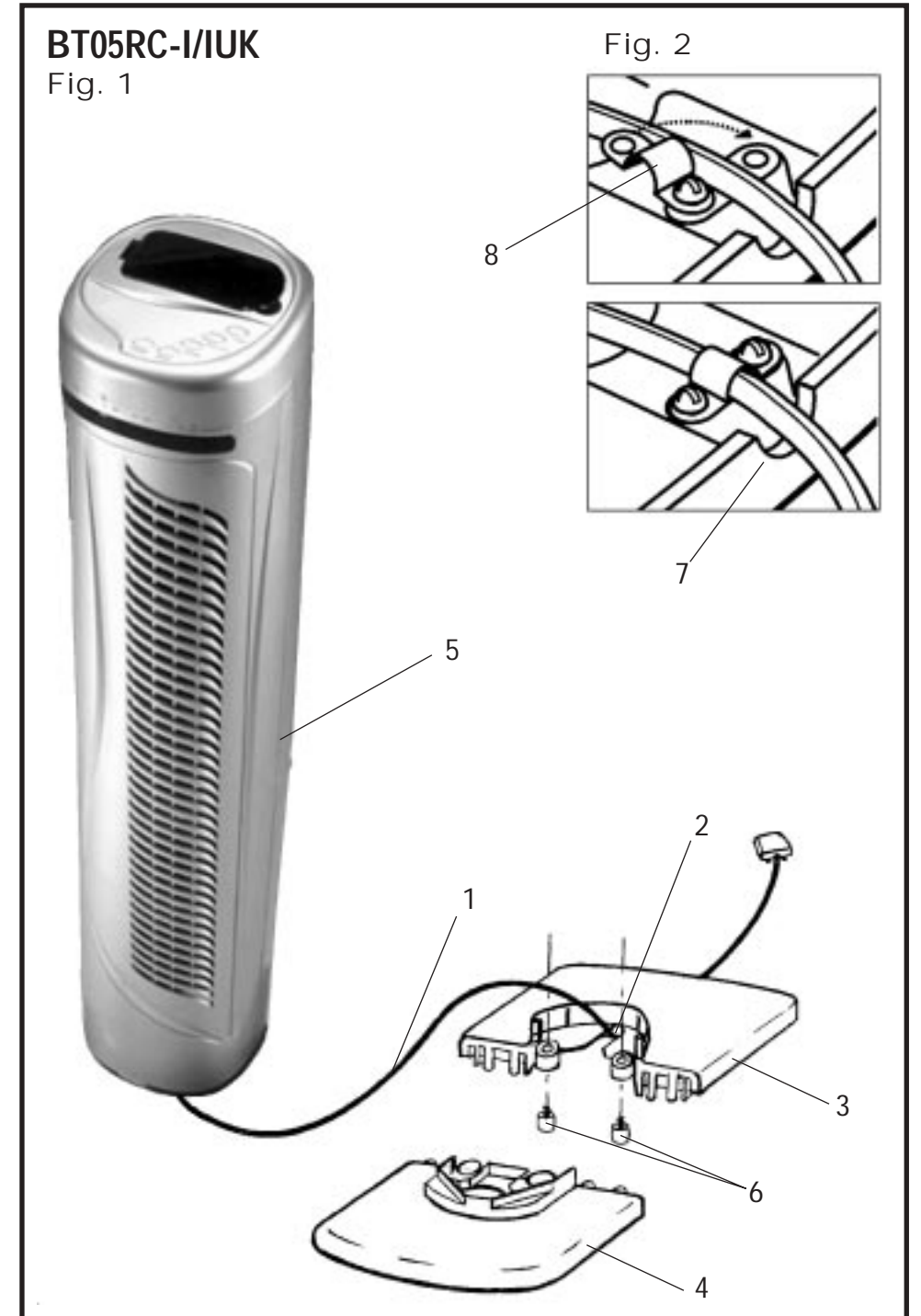

U.K. and IRELAND

PLEASE READ AND SAVE THESE INSTRUCTIONS

IMPORTANT INSTRUCTIONS

When using electrical appliances, basic safety precautions should always be taken including the following:-

- Use the fan only for purposes described in the instruction manual.
- To protect against electrical shock, do not immerse the fan, plug or cord in water or spray with liquids.
- Close supervision is necessary when any appliance is used by or near children.
- Unplug from the electrical outlet when not in use, when moving the fan from one location to another, before putting on or taking off parts and before cleaning.
- Avoid contact with any moving parts.
- Do not operate in the presence of explosive and/or flammable fumes.
- Do not place the fan or any parts near an open flame, cooking or other heating appliance.
- Do not operate any appliance with a damaged cord, plug, after the appliance malfunctions, or has been dropped/damaged in any manner.
- The use of attachments not recommended or sold by the appliance manufacturer may cause hazards.
- Do not use outdoors.

Do not let the cord hang over the edge of a table or counter, or come into contact with hot surfaces.

To disconnect from the electrical supply, grip the plug and pull from the wall outlet. DO NOT pull on the cord.

- Always use on a dry, level surface.
- The fan should not be operated without its base fitted.
- The fan should not be operated laying on its side.

This product is intended for household use ONLY and not for commercial or industrial applications.

Should the fan stop working, first check the fuse in the plug (UK only) or fuse/circuit breaker at the distribution board is operating, before contacting the manufacturer or service agent.

If the supply cord or plug is damaged, it must be replaced by the manufacturer or its service agent or a similarly qualified person in order to avoid hazard.

FITTING A REPLACEMENT PLUG (UK ONLY)

The wires in this mains lead are coloured in accordance with the following code:

Blue	-	Neutral
Brown	-	Live

This appliance is fitted with a 13 amp plug. The fuse should be rated at 3 amps and ASTA approved to BS1362.

However if the plug is unsuitable, it should be removed from the supply cord and an appropriate plug fitted as detailed below:-

As the colours of the wires in the mains lead of this appliance may not correspond with the coloured markings identifying the terminals in your plug, proceed as follows:-

The wire which is coloured Blue must be connected to the terminal which is marked with the letter N or coloured Black.

The wire which is coloured Brown must be connected to the terminal which is marked with the letter L or coloured Red.

NB. Neither wire should be connected to the terminal in your plug which is marked with the letter E or by the Earth symbol  or coloured Green or Green and Yellow. If in doubt consult a qualified electrician.

If any other plug is used, a 3 amp fuse must be fitted either in the plug or adaptor or at the distribution board.

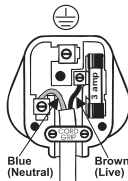

ASSEMBLY INSTRUCTIONS (See Fig 1.)

1. Remove all contents from the box, being careful not to discard any parts required for assembly.
2. Pass the power cable (1) through the slot (2) in the rear base (3).
3. Push the rear base into the front base (4) and snap together.
4. Insert the fan body (5) into the assembled base (from step 3) taking care to ensure the power cable is not trapped. Turn the fan upside down and insert the 2 butterfly screws (6). Turn clockwise to tighten.
5. Pass the power cable over pillar (7) of the assembled base and ensure that the power cable lies flat in the groove in the rear base. Make sure the power cable is fixed securely, by using the cord grip (8) (See Fig 2).





OPERATING INSTRUCTIONS

IMPORTANT:

REMOTE CONTROL

The Remote Control requires 2 AAA batteries for operation. To install the batteries, simply depress the back of the remote, with your thumb in the indentations, and remove the cover. Insert the batteries according to the diagram shown inside. Replace the cover.

Operating

1. Set the fan base on a dry level surface.
2. Plug the cord into a suitable 230-240V. AC outlet.
3. Turn the fan on by pressing the O/OFF  LED light on the front of the fan will illuminate. Turn the fan Off by pressing the O/OFF  button. Pressing the O/OFF  button will automatically clear all settings and reset the fan.
4. The speed is adjusted by repeatedly pressing the Speed Button - I II III -  on the remote control or on the control panel.

I = low speed

II = medium speed

III = high speed

The appropriate LED light on the front of the fan will illuminate.

ADJUSTMENT

Oscillation control (See Fig.3/4)

To start and stop oscillation of the fan head, push the Oscillation Button  on the remote control or on the control panel.

Air direction set manually

With the Oscillation Button off, the air direction angle can be set in five horizontal positions by manually turning the fan body until the fan 'clicks' into the desired position.

Timer control (See Fig.3/4)

To start and stop the timer, press the Timer Button  on the remote control or control panel to cycle through the timer settings. The appropriate LED light on the front of the fan will illuminate.

Natural breeze movement/ Sleep control (See Fig.3/4)

1. For a natural breeze movement, push the Breeze Button **M1/M2** once. This will automatically vary the fan speeds faster and slower.
2. Push the **M1/M2** button again to activate the sleep control. This function slows the fan speed down and when used in conjunction with the timer settings will gradually slow the fan down and switch off. E.g. SLEEP + 4hrs TIMER

- programmes the fan to gradually slow down over the 4 hours and eventually turn off.
3. Push the **M1/M2** button a 3rd time to switch off the BREEZE and SLEEP functions.

The appropriate LED light on the front of the fan will illuminate when the Breeze function is selected.

CLEANING AND MAINTENANCE

Follow these instructions to correctly and safely care for your Bionaire fan. Please remember:-

- Always unplug the fan before cleaning or assembly.
- Do not allow water to drip on or into the fan motor housing.
- Be sure to use a soft cloth, moistened with a mild soap solution.
- Do not use any of the following as a cleaner: petrol, thinners or benzine.

The Holmes Group reserves the right to change or modify any specifications without notice.

THIS PRODUCT IS MANUFACTURED TO COMPLY WITH THE E.E.C. DIRECTIVES 73/23/EEC, 89/336/EEC and 98/37/EEC.

GUARANTEE

PLEASE KEEP YOUR RECEIPT AS THIS WILL BE REQUIRED FOR ANY CLAIMS UNDER THIS GUARANTEE.

- This product is guaranteed for 3 years.
- In the unlikely event of breakdown, please take it back to the place of purchase, with your till receipt and a copy of this guarantee.
- The rights and benefits under this guarantee are additional to your statutory rights which are not affected by this guarantee.
- Holmes Products Europe undertakes within the specific period, to repair or replace free of charge, any part of the appliance found to be defective provided that:
 - We are promptly informed of the defect.
 - The appliance has not been altered in any way or subjected to misuse or repair by a person other than a person authorised by Holmes Products Europe.
- No rights are given under this guarantee to a person acquiring the appliance second hand or for commercial or communal uses.
- Any repaired or replaced appliance will be guaranteed on these terms for the remaining portion of the guarantee.

FRANÇAIS

PRIERE DE LIRE CES DIRECTIVES ET DE LES CONSERVER

DIRECTIVES IMPORTANTES

Lors de l'utilisation d'appareils électriques, il faut toujours respecter les consignes suivantes:

- N'utiliser le ventilateur qu'aux fins décrites dans le manuel d'instruction.

- Afin d'éviter tout risque d'électrocution, il ne faut immerger ni le ventilateur, ni la prise, ni le cordon dans l'eau ni les vaporiser avec des liquides.

- En présence d'enfants, il faut assurer une surveillance étroite.

- Débrancher de la prise murale, lorsque l'appareil n'est pas utilisé en cas de déplacement, avant le montage ou démontage des pièces, ou avant de le nettoyer.

- Éviter tout contact avec les parties mobiles
- Ne pas faire marcher en présence de produits explosifs ou de vapeurs inflammables.

- Ne pas mettre le ventilateur ou aucune autre pièce près d'une flamme nue, des appareils de chauffage ou de cuisson.

- Ne pas faire marcher l'appareil avec le cordon ou la prise s'il y a eu mauvais fonctionnement de l'appareil, s'il est tombé ou s'il a été endommagé.

- L'utilisation de pièces de raccordement non recommandées ou non vendues par le fabricant peut entraîner des risques graves.

- Ne pas utiliser à l'extérieur.

- Ne pas laisser le cordon pendre au-dessus du bord d'une table ou d'un comptoir ou être mis en contact avec des surfaces chaudes.

- Pour débrancher de l'alimentation électrique, prendre la prise et la retirer. **NE PAS TIRER SUR LE CORDON.**

- Il faut toujours utiliser une surface plate et sèche.

- Ne pas faire marcher sans que les grilles du ventilateur soient bien en place.

- Ce produit est destiné à un emploi domestique **SEULEMENT** et non à des applications commerciales ou industrielles.

- Si le ventilateur ne marchait plus, commencer par examiner le fusible dans la prise (GB uniquement) ou bien le fusible/disjoncteur dans le panneau de distribution, avant de contacter le fabricant ou son agent de service après-vente.

- En cas de détérioration du cordon ou de la prise d'alimentation, il incombe au fabricant, son agent de service après-vente ou toute

personne agréée, de remplacer la pièce endommagée pour éviter tout danger.

DIRECTIVES DE MONTAGE

(Voir Fig.1 - au verso de la dernière page)

1. Sortir tout le contenu de la boîte, en veillant à ne pas jeter de pièces nécessaires au montage.
2. Faire passer le câble d'alimentation (1) à travers la fente (2) du socle arrière (3).
3. Pousser le socle arrière dans le socle avant (4) et les enclencher l'une dans l'autre.
4. Insérer le corps du ventilateur (5) dans le socle assemblé (à l'étape 3) en prenant soin de ne pas coincer le câble d'alimentation. Retourner le ventilateur et insérer les 2 vis à ailettes (6). Tourner dans le sens des aiguilles d'une montre pour les serrer.
5. Faire passer le câble d'alimentation au-dessus de la colonne (7) du socle assemblé et s'assurer que le câble d'alimentation repose à plat dans le sillon du socle arrière. S'assurer que le câble d'alimentation est bien fixé en utilisant la bague de serrage (8) (Voir Fig. 2).

MODE D'EMPLOI

IMPORTANT :

COMMANDE À DISTANCE

La télécommande requiert 2 piles de type AAA pour son fonctionnement.

Pour installer les piles, appuyer simplement sur le dos de la télécommande, avec votre pouce dans les dentelures, et retirer le couvercle.



Insérer les piles comme l'indique le diagramme à l'intérieur. Remettre le couvercle en place.

Mode d'emploi

1. Placer le ventilateur sur une surface plane et sèche.

2. Brancher le cordon dans une prise de courant alternatif de 230-240V appropriée.

3. Mettre le ventilateur en marche en appuyant sur le bouton O/OFF  (Voir Fig.3/4).

Éteindre le ventilateur en appuyant sur le bouton O/OFF  [O/ARRÊT]. Le fait d'appuyer sur le bouton O/OFF  [O/ ARRÊT] annule automatiquement tous les réglages et réinitialise le ventilateur.

4. La vitesse est ajustée en appuyant à plusieurs reprises sur le bouton - I II III -  de sélection de la vitesse sur la commande à distance ou sur le tableau de commande.

I = vitesse faible

II = vitesse moyenne

III = vitesse élevée

Le témoin lumineux correspondant s'éclaire sur l'avant du ventilateur.

RÉGLAGE

Commande de l'oscillation

(Voir Fig. 3/4)

Pour mettre en marche et arrêter l'oscillation de la tête du ventilateur, appuyer sur le bouton d'oscillation  sur la télécommande ou sur le tableau de commande.

Réglage manuel de la direction de l'air
Lorsque le bouton d'oscillation est en position d'arrêt, l'angle de direction de l'air peut être réglé dans cinq positions horizontales en tournant manuellement le corps du ventilateur jusqu'à ce que celui-ci s'enclenche dans la position souhaitée.

Commande de la minuterie

(Voir Fig. 3/4)

Pour mettre en marche et arrêter la minuterie, appuyer sur le bouton de minuterie  sur la télécommande ou sur le tableau de commande pour passer en revue les réglages de la minuterie.

Le témoin lumineux correspondant s'éclaire sur l'avant du ventilateur

Commande du mouvement de brise naturelle / de sommeil (Voir Fig.3/4)

1. Pour un mouvement de brise naturelle, appuyer une fois sur le bouton de brise M1/M2. Ceci accélère et ralentit automatiquement les vitesses du ventilateur.

2. Appuyer à nouveau sur le bouton M1/M2 pour activer la commande de sommeil. Cette fonction ralentit la vitesse du ventilateur et lorsqu'elle est utilisée avec les réglages de minuterie, cela ralentit progressivement le ventilateur jusqu'à l'arrêt total. Par exemple, SOMMEIL + MINUTERIE réglée sur 4 heures programme le ventilateur pour qu'il ralentisse progressivement et qu'il s'arrête au bout de 4 heures.

3. Appuyer une troisième fois sur le bouton M1/M2 pour arrêter les fonctions BRISE et SOMMEIL. Le voyant DEL correspondant s'éclaire sur l'avant du ventilateur lorsque la fonction brise est sélectionnée.

NETTOYAGE ET ENTRETIEN

Suivre ces directives pour bien entretenir votre ventilateur Bionaïre, sans danger. Il faut se rappeler ce qui suit:

- Toujours débrancher le ventilateur avant de le nettoyer ou de le monter.
- Ne pas faire couler de l'eau dessus ou dans le compartiment abritant le moteur.
- Veillez à utiliser un tissu doux, que l'on humidifie avec une solution légèrement

savonneuse.

- N'utiliser aucun des produits de nettoyage suivants: essence, diluant, benzine.

CE PRODUIT EST FABRIQUE POUR RESPECTER LES DIRECTIVES CEE 73/23/EEC, 89/336/EEC, 98/37/EEC.

GARANTIE

LA GARANTIE CONTRACTUELLE EST ACQUISE SUR PRESENTATION DU TICKET DE CAISSE.

- Cet appareil est garanti 3 ans à partir de la date d'achat.

- Dans le cas peu probable d'une panne, veuillez le rapporter au magasin où vous l'avez acheté avec votre ticket de caisse et une copie de cette garantie.

- Vos droits statutaires ne sont aucunement affectés par cette garantie.

- La garantie engage Holmes Products Europe à réparer ou à remplacer gratuitement, toute pièce de l'appareil qui se révèle défectueuse sous réserve que:

- Nous soyons prévenus rapidement du défaut de fabrication.

- L'appareil n'ait pas été altéré de quelque manière que ce soit ou ait été utilisé abusivement ou réparé par une personne autre qu'une personne agréée par Holmes Products Europe.

- Cette garantie n'étend aucun droit à toute personne acquérant l'appareil d'occasion ou pour un usage commercial ou communal.

- Si l'appareil est réparé ou remplacé sous la garantie vos droits sont conservés pour la partie restante de cette garantie.

DEUTSCH

DIESE ANLEITUNG BITTE DURCHLESEN UND AUFBEWAHREN WICHTIGE HINWEISE

Bei der Benutzung von elektrischen Geräten sind u.a. immer die folgenden Sicherheitsmaßnahmen zu treffen:

- Den Ventilator immer nur zu dem in der Bedienungsanleitung angegebenen Zweck verwenden.
- Den Ventilator, den Stecker oder das Kabel niemals in Wasser tauchen oder mit Flüssigkeiten besprühen, damit kein elektrischer Schock entsteht.
- Wird das Gerät von Kindern bedient oder halten sich Kinder in der Nähe auf, müssen diese beaufsichtigt werden.
- Den Stecker aus der Steckdose ziehen, wenn der Ventilator nicht benutzt wird oder umgestellt wird. Außerdem ist der Stecker herauszuziehen, bevor Teile eingesetzt oder abgenommen werden bzw. das Gerät gereinigt wird.
- Bewegende Teile nicht berühren.
- Gerät niemals in Gegenwart von explosivem bzw. entflammbarem Rauch benutzen.
- Den Ventilator - oder Teile - niemals in die Nähe einer offenen Flamme, eines Kochherdes oder anderer Heizkörper stellen.
- Elektrische Geräte nicht benutzen, wenn das Kabel oder der Stecker beschädigt ist oder das Gerät nicht richtig funktioniert, fallen gelassen oder in irgendeiner anderen Weise beschädigt wurde.
- Die Verwendung von Zubehör, das nicht vom Hersteller empfohlen oder verkauft wird, kann Gefahren in sich bergen.
- Nicht im Freien verwenden.
- Das Kabel nicht von der Tischkante oder der Arbeitsplatte herunterhängen oder mit heißen Flächen in Berührung kommen lassen.
- Wird der Stecker aus der Steckdose gezogen, immer am Stecker ziehen und NIEMALS AM KABEL.
- Immer nur auf einer trockenen ebenen, Fläche verwenden.
- Den Ventilator nicht einschalten, wenn der Schutzkorb nicht richtig sitzt.
- Dieses Gerät ist AUSSCHLIESSLICH für den Haushalt konzipiert und nicht für gewerbliche oder industrielle Anwendungen.
- Sollte das Stromkabel oder der Stecker beschädigt sein, müssen diese vom Hersteller oder einem autorisierten Servicehändler bzw,

ähnlich qualifizierten Fachpersonal zur Vermeidung von Gefahren ausgewechselt werden.

- Sollte der Ventilator nicht funktionieren, erst prüfen, ob die Sicherung im Stecker (gilt nur für Großbritannien) bzw. die Sicherung/der Überlastschalter im Verteilerkasten funktioniert, bevor Sie sich an den Hersteller oder einen autorisierten Servicehändler wenden.

ANLEITUNG ZUM ZUSAMMENSETZEN (Siehe Abb. 1 – letzte Seite)

1. Den gesamten Inhalt aus dem Karton nehmen. Dabei darauf achten, dass keine zur Montage benötigten Teile weggeworfen werden.
2. Das Stromkabel (1) durch den Schlitz (2) an der Sockelrückseite (3) führen.
3. Die Sockelrückseite in die Sockelvorderseite (4) schieben und einrasten lassen.
4. Das Ventilatorgehäuse (5) in den zusammengebauten Sockel (von Schritt 3) setzen. Dabei darauf achten, dass das Stromkabel nicht eingeklemmt wird. Den Ventilator umdrehen und die 2 Flügelschrauben (6) einsetzen. Im Uhrzeigersinn anziehen.
5. Das Stromkabel über die Säule (7) des zusammengebauten Sockels führen. Darauf achten, dass das Stromkabel flach in der Vertiefung in der Sockelrückseite liegt. Sicherstellen, dass das Stromkabel mit Hilfe der Kabelhalterung gut befestigt ist (8) (siehe Abb. 2).

BEDIENUNGSANLEITUNG

WICHTIG:

FERNBEDIENUNG





Für die Fernbedienung sind 2 Batterien vom Typ AAA erforderlich. Bitte beachten Sie, dass Batterien Sondermüll sind und nach Gebrauch entsprechend den örtlichen Bestimmungen entsorgt werden müssen.

Zum Einsetzen der Batterien mit dem Daumen in die Vertiefungen auf der Rückseite der Fernbedienung drücken und die Abdeckung abnehmen. Die Batterien entsprechend der schematischen Abbildung im Inneren einsetzen. Die Abdeckung wieder befestigen. Wenn nicht in Gebrauch, kann die Fernbedienung in der dafür vorgesehenen Halterung oben auf dem Ventilator verstaut werden (Abb. 3)

Betrieb

1. Den Ventilator auf eine trockene ebene Fläche stellen.
2. Den Kabelstecker in eine geeignete

Steckdose (230 - 240 V Wechselstrom) stecken.

3. Den Ventilator durch Drücken der An/Aus Taste 0/OFF  auf der Fernbedienung oder dem Bedienfeld einschalten (siehe Abb. 3/4). Den Ventilator durch Drücken der Taste 0/OFF  [0/AUS] ausschalten. Das Drücken der Taste 0/OFF  [0/AUS] löscht automatisch alle Einstellungen und setzt den Ventilator zurück.
4. Die Geschwindigkeit wird durch wiederholtes Drücken der Geschwindigkeitstaste - I II III -  auf der Fernbedienung oder dem Bedienfeld reguliert.
 - I = Niedrige Geschwindigkeit
 - II = Mittlere Geschwindigkeit
 - III = Hohe Geschwindigkeit
 Die entsprechende LED auf der Vorderseite des Ventilators leuchtet auf.

EINSTELLUNG

Oszillationssteuerung (siehe Abb. 3/4)

Zum Starten und Stoppen der Oszillation des Ventilatorkopfs die Oszillationstaste  auf der Fernbedienung oder dem Bedienfeld drücken.

Manuelle Einstellung der Luftrichtung
Wenn die Oszillation ausgeschaltet ist, kann der Luftaustrittswinkel in fünf horizontale Positionen eingestellt werden. Dazu wird das Ventilatorgehäuse manuell gedreht, bis der Ventilator mit einem „Klick“ in der gewünschten Position einrastet.

Timer-Steuerung (siehe Abb. 3/4)

Zum Starten und Stoppen des Timers die Timer-taste  auf der Fernbedienung oder dem Bedienfeld drücken, um die Timer-Einstellungen zu durchlaufen.

Die entsprechende LED auf der Vorderseite des Ventilators leuchtet auf.

Natürliche Brise / Einschlaf-Funktion (siehe Abb. 3/4)

1. Für eine natürliche Brise die Brise-Taste M1/M2 einmal drücken. Dadurch variiert die Ventilatorgeschwindigkeit automatisch zwischen schneller und langsamer
2. Die Taste M1/M2 erneut drücken, um die Einschlaf-Funktion zu aktivieren. Bei dieser Funktion wird die Ventilatorgeschwindigkeit allmählich reduziert; in Verbindung mit den Timer-Einstellungen lässt sich der Ventilator allmählich verlangsamen, bis er sich abschaltet. Beispiel: EINSCHLAF + 4 Std. TIMER programmiert den Ventilator, allmählich über 4 Stunden die Geschwindigkeit zu

- reduzieren und sich dann abzuschalten.
3. Die Taste M1/M2 ein drittes Mal drücken, um die BRISE- und EINSCHLAF-Funktion auszuschalten.

Wenn die Brise-Funktion gewählt ist, leuchtet die entsprechende LED auf der Vorderseite des Ventilators auf.

REINIGUNG UND WARTUNG

Bei der Reinigung und Wartung Ihres Bionaire Ventilators diese Anleitung bitte genau beachten. Bitte immer an folgendes denken:

- Vor dem Reinigen oder Zusammenbauen immer erst den Stecker des Ventilators aus der Steckdose ziehen.
- Darauf achten, daß kein Wasser auf oder in das Ventilatorgehäuse tropft.
- Unbedingt immer nur ein weiches Tuch verwenden, das mit einer milden Seifenlösung angefeuchtet ist.
- Bitte keine der folgenden Mittel zur Reinigung verwenden: Benzin, Verdünner oder Benzol.

DIESES PRODUKT ERFÜLLT DIE ANFORDERUNGEN DER EU-DIREKTIVEN 73/23/EEC, 89/336/EEC, 98/37/EEC

GARANTIE

BITTE BEWAHREN SIE IHRE QUITTUNG AUF. DIESE WIRD BEI ANSPRÜCHEN AUS DIESER GARANTIE BENÖTIGT.

- Dieses Produkt hat eine 3-jährige Garantie.
- Bitte händigen Sie das Produkt bei Defekten zusammen mit der Kassenquittung und einer Kopie dieser Garantie Ihrem Händler aus.
- Die Rechte und Vorzüge aus dieser Garantie entstehen zusätzlich zu Ihren gesetzlichen Rechten, die von dieser Garantie nicht beeinträchtigt werden.
- Holmes Products Europe verpflichtet sich, innerhalb des genannten Zeitraumes jegliche defekten Teile des Gerätes kostenlos zu reparieren oder auszutauschen, vorausgesetzt, dass:
 - Wir umgehend über den Defekt informiert werden.
 - Das Geräte auf keine Weise modifiziert, unsachgemäß betrieben oder von Personen, die nicht von Holmes Products Europe autorisiert wurden, repariert wurde.
- Die Rechte aus dieser Garantie gelten nicht für Personen, die das Gerät aus zweiter Hand oder für kommerzielle oder kommunale Zwecke erwerben.
- Das reparierte oder ausgetauschte Gerät unterliegt der Garantie unter diesen Bedingungen während der restlichen Garantiedauer.

ESPAÑOL

POR FAVOR LEER Y GUARDAR ESTAS INSTRUCCIONES

INSTRUCCIONES IMPORTANTES

Cumplir todas las instrucciones básicas de seguridad, cuando se utilizan aparatos eléctricos, incluyendo las siguientes:-

- Utilizar el ventilador sólo para el propósito descrito en el manual de instrucciones.
- Para protección contra choque eléctrico, no sumergir el ventilador, enchufe o cable en agua ni rociarlo con líquidos.
- Se necesita una buena supervisión cuando se utiliza cualquier aparato por, o cercano a, niños.
- Desenchufar del suministro eléctrico cuando no está en uso, cuando se mueve el ventilador de un lugar a otro, antes de montarlo o sacarle piezas y antes de limpiarlo.
- Evitar contacto con piezas móviles.
- No operar en la presencia de gases inflamables / explosivos.
- No poner el ventilador o sus piezas cercano a una llama abierta, cocina u otro aparato calefactor.
- No operar con el cable, enchufe dañado después de un mal funcionamiento de aparato, o si se ha caído o dañado de alguna manera.
- La utilización de acoplamientos no recomendados o vendidos por el fabricante del aparato puede ser peligroso.
- No utilizar al aire libre.
- No dejar que el cable se cuelgue por el borde de una mesa o mostrador, o que contacte superficies calientes.
- Para desconectar del suministro eléctrico, coger el enchufe y sacarlo del enchufe hembra de suministro. NO TIRAR del cable.
- Utilizar siempre en una superficie seca y nivelada.
- No operar sin la parrilla guarda bien puesta.
- Este producto es SOLO para utilizar en casa y no para uso industrial.
- Si el cable de alimentación o la clavija tiene daños, debe ser sustituido/a por el fabricante su agente de servicio, o por una persona igualmente cualificada para evitar peligros.
- Si el ventilador deja de funcionar, compruebe primero si el fusible en la clavija (sólo R.U.) o el fusible/disyuntor en el cuadro de distribución está en buen estado antes de ponerse en contacto con el fabricante o el agente de servicio.

INSTRUCCIONES DE MONTAJE

(Véase la Fig. 1- contraportada interior)





1. Extraiga todo el contenido de la caja, prestando mucha atención a no descartar ninguna pieza necesaria para el montaje.
2. Haga pasar el cable eléctrico (1) a través de la ranura (2) de la base trasera (3).
3. Presione la base trasera hacia el interior de la base delantera (4) y acóplelas.
4. Introduzca la estructura principal del ventilador (5) en la base montada (en el paso 3) prestando mucha atención a que el cable eléctrico no quede atrapado. Ponga el ventilador boca abajo e inserte los 2 tornillos de mariposa (6). Hágalos girar en el sentido de las agujas del reloj para apretarlos.
5. Haga pasar el cable eléctrico por encima del soporte (7) de la base montada y asegúrese de que el cable eléctrico esté plano en la ranura de la base trasera. Asegúrese de que el cable eléctrico esté bien fijado, utilizando la pinza del cable (8) (Ver la Fig. 2)

INSTRUCCIONES DE FUNCIONAMIENTO IMPORTANTE:

MANDO A DISTANCIA

El Mando a Distancia funciona con 2 pilas AAA. Para instalar las pilas, simplemente presione la parte de detrás del mando a distancia con su dedo pulgar sobre las muescas, y saque la tapa. Introduzca las pilas según el diagrama que aparece en el interior. Vuelva a colocar la tapa.

Funcionamiento

1. Coloque la base del ventilador sobre una superficie nivelada seca.
2. Enchufe el cable en una toma adecuada de CA de 230-240V.
3. Conecte el ventilador pulsando la Tecla O/OFF  del mando a distancia o del panel de control (Ver las Figs 3/4). Desconecte el ventilador pulsando la Tecla O/OFF  [O/PARO]. Al pulsar la Tecla O/OFF  [O/PARO] se eliminarán automáticamente todos los ajustes y se reinicializará el ventilador.
4. La velocidad se ajusta pulsando repetidamente la Tecla de Velocidad - I II III -  del mando a distancia o del panel de control.
 - I = velocidad baja
 - II = velocidad media
 - III = velocidad alta
 Se encenderá el LED correspondiente en la parte delantera del ventilador.

AJUSTE

Control de oscilación (Ver las Figs 3/4)
Para iniciar y detener la oscilación del cabezal del ventilador, pulse la Tecla de Oscilación  del mando a distancia o del panel de control.

Dirección del aire ajustada manualmente
Con la Tecla de Oscilación desconectada, puede ajustarse el ángulo de dirección del aire en cinco posiciones horizontales haciendo girar manualmente la estructura principal del ventilador hasta que el ventilador haga "clic" en la posición deseada.

Control del temporizador
(Ver las Figs 3/4)

Para iniciar y detener el temporizador, pulse la Tecla del Temporizador  del mando a distancia o del panel de control para pasar por los ajustes del temporizador. Se encenderá el LED correspondiente en la parte delantera del ventilador.

Movimiento de brisa natural / Control de descanso (Ver las Figs 3/4)

1. Para obtener un movimiento de brisa natural, pulse la Tecla de BRISA M1/M2 una vez. Esto variará automáticamente las velocidades del ventilador aumentándolas o disminuyéndolas.
2. Vuelva a pulsar la Tecla M1/M2 para activar el control de descanso. Esta función reduce la velocidad del ventilador y cuando se utilice conjuntamente con los ajustes del temporizador, reducirá la velocidad del ventilador gradualmente y lo desconectará. Por ejemplo, DESCANSO + TEMPORIZADOR 4 horas programa el ventilador para que reduzca su velocidad gradualmente a lo largo de 4 horas y al final, se desconecte.
3. Pulse la Tecla M1/M2 una 3ª vez para desactivar las funciones BRISA y DESCANSO.

Se encenderá el LED correspondiente en la parte delantera del ventilador al seleccionar la función Brisa.

LIMPIEZA Y MANTENIMIENTO

Seguir estas instrucciones para cuidar correctamente con seguridad de su ventilador Holmes, Por favor recordar:-

- Desenchufar siempre el ventilador antes de su limpieza o montaje.
- No permitir que entre agua en la carcasa del motor de ventilador.
- Utilizar un paño suave humedecido en una solución de jabón suave.
- No utilizar lo siguiente como producto de limpieza: gasolina, aguarrás o bencina.

ESTE PRODUCTO ESTÁ FABRICADO PARA CUMPLIR CON LAS DIRECTIVAS DE LA C.E.E. 73/23/EEC, 89/336/EEC, 98/37/EEC.

GARANTIA

GUARDE ESTE RECIBO YA QUE LO NECESITARA PARA CUALQUIER RECLAMACION DENTRO DE ESTA GARANTIA.

- Este producto está garantizado durante 3 años.
- En caso improbable de avería, le rogamos que lo lleve al comercio donde lo adquirió, con su recibo de compra y una copia de esta garantía.
- Los derechos y ventajas de esta garantía son adicionales a sus derechos estatutarios, que no se verán afectados por esta garantía.
- Holmes Products Europe se compromete dentro del período específico, a reparar o cambiar, sin coste alguno, cualquier pieza del aparato que se encuentre defectuosa, siempre que:
 - Se nos informe inmediatamente del defecto
 - No se ha cambiado el aparato de ninguna forma ni se ha sometido a uso indebido o reparación por cualquier otra persona no autorizada por Holmes Products Europe.
- No se ofrece ningún derecho a la persona que adquiera este aparato de segunda mano o para uso comercial o común.
- Cualquier aparato reparado o cambiado estará garantizado bajo los mismos términos durante el resto del período de garantía.

NEDERLANDS

LEES DEZE GEBRUIKSAANWIJZING EN BEWAAR HEM ZORGVULDIG

BELANGRIJKE AANWIJZINGEN

Voor het gebruik van elektrische apparatuur gelden bepaalde veiligheidsmaatregelen die te allen tijde in acht genomen dienen te worden. Dit zijn onder meer de volgende:

- Gebruik de ventilator alleen waarvoor deze is bedoeld en zoals dit in de gebruiksaanwijzing wordt omschreven.
- Voorkom elektrische schokken en dompel de ventilator, de stekker of het snoer niet in water onder en besproei hem ook niet met vloeistoffen.
- Houd toezicht wanneer een apparaat door of in de buurt van kinderen wordt gebruikt.
- Neem de stekker uit het stopcontact wanneer het apparaat niet wordt gebruikt, wanneer u de fan verplaatst, voordat u een onderdeel aanbrengt of verwijdert en voordat u de ventilator reinigt.
- Vermijd aanraking met bewegende delen.
- Gebruik de ventilator niet in de buurt van explosieve en/of vlambare gassen.
- Plaats de ventilator of enige onderdeel niet in de buurt van open vuur, kook- of andere verwarmingsapparatuur.
- Gebruik nooit een toestel wanneer het snoer of de stekker is beschadigd, nadat het apparaat een storing heeft vertoond of is gevallen of op enige andere manier is beschadigd.
- Het gebruik van hulpstukken die niet door de producent van het apparaat worden aanbevolen of worden verkocht, kan gevaarlijk zijn.
- Niet in de open lucht gebruiken.
- Laat het snoer niet over de rand van een tafel of aanrecht hangen of in aanraking komen met hete oppervlakten.
- Houd de stekker stevig vast wanneer u deze uit het stopcontact neemt. TREK NOOIT aan het snoer.
- Gebruik de ventilator altijd op een droge en vlakke ondergrond.
- Gebruik de ventilator nooit zonder de voor-en achter gril.
- Dit product is niet voor commerciële of industriële toepassingen bestemd en is UITSLUITEND voor huishoudelijk gebruik geschikt.
- Als het elektriciteits snoer of de stekker beschadigd zijn, moeten ze om risico's te vermijden, worden vervangen door de fabrikant of een van diens officiële agenten of een vergelijkbaar bevoegd persoon.

- Mocht de ventilator niet meer werken, controleer dan eerst of de zekering in de stekker (alleen in de UK) of de zekering/ stroomonderbreker bij de verdeelkast werken, alvorens contact op te nemen met de fabrikant of serviceverlener.

MONTAGEVOORSCHRIFTEN

(Zie Fig. 1 – binnenkant achterste pagina)

1. Haal alles uit de doos, waarbij u ervoor zorgt dat u geen onderdelen weggooit, die voor de montage nodig zijn.
2. Steek het snoer (1) door gleuf (2) in het achterste voetdeel (3).
3. Duw de achterkant van de voet in de voorkant van de voet (4) en klik ze op elkaar vast.
4. Steek de fan zelf (5) in de gemonteerde voet (uit stap 3), waarbij u ervoor zorgt dat het snoer niet in de knel komt. Keer de fan op zijn kop en steek de 2 vleugelschroeven erin (6). Met de klok mee aandraaien.
5. Leid het snoer over de kolom (7) van de gemonteerde voet zodat het snoer plat in de gleuf in het achterste voetdeel ligt. Zorg er met behulp van de snoerklem voor dat het snoer goed vast zit (8) (Zie Fig. 2).

GEBRUIKAANWIJZING





BELANGRIJK:

AFSTANDBEDIENING

Om de afstandsbediening te kunnen gebruiken zijn 2 AAA batterijen nodig.

Om de batterijen te installeren, drukt u gewoon met uw duim op de inspringing aan de achterkant van de afstandsbediening en haalt u het deksel weg. Leg de batterijen erin overeenkomstig de tekening aan de binnenkant. Doe het deksel er weer op.

Gebruik

1. Zet de voet van de fan op een droge, vlakke ondergrond.
2. Verbind het snoer met een geschikt contactpunt voor 230-240 V wisselstroom.
3. Zet de fan aan door de knop O/OFF  op de afstandsbediening of op het bedieningspaneel in te drukken (Zie afb. 3/4).
Zet de fan uit door op de O/OFF  [0/UIT] knop te drukken.
Door de O/OFF  [0/UIT] knop in te drukken worden alle instellingen automatisch gewist en de fan opnieuw afgesteld.
4. De snelheid kan ingesteld worden door meerdere malen op de snelheidsknop - I II III -  op de afstandsbediening of op het bedieningspaneel te drukken.
I = lage snelheid
II = medium snelheid
III = hoge snelheid
Het bijbehorende LED lampje voorop de fan zal gaan branden.

INSTELLEN

Oscillatiebediening (Zie afb. 3/4)

Om de oscillatie van de fankop te starten en te stoppen, drukt u op de oscillatieknop  op de afstandsbediening of op het bedieningspaneel.

Met de hand instellen van de richting van de lucht

Als de oscillatieknop op uit staat, kan de richting van de lucht worden ingesteld in vijf horizontale standen door de fan zelf met de hand te draaien, totdat de fan in de gewenste stand 'vastklikt'.

TijdKlokbediening (Zie afb. 3/4)

Om de tijdKlok te starten en te stoppen, drukt u op de tijdKloknop  op de afstandsbediening of het bedieningspaneel om door de verschillende tijdKlokinstellingen te gaan.
Het bijbehorende LED lampje voorop de fan zal gaan branden.

Natuurlijk zacht briesje / slaap bediening (Zie afb. 3/4)

1. Voor een natuurlijk zacht briesje, drukt u eenmaal op de briesjeknop M1/M2. Hierdoor zal de snelheid van de fan automatisch variëren tussen sneller en langzamer.
2. Druk opnieuw op de M1/M2 knop om de slaapbediening te activeren. Deze functie zorgt ervoor dat de snelheid van de fan langzamer wordt en wanneer hij samen met de tijdKlokinstellingen wordt gebruikt, zal de fan geleidelijk aan langzamer gaan en uitgezet worden. B.v. SLAAP + 4 uur TIJDKLOK programmeert de fan om tijdens de 4 uur geleidelijk aan langzamer te gaan en uiteindelijk uitgezet te worden.
3. Druk voor de derde maal op de M1/M2 knop om de BRIESJE- en SLAAP-functies uit te zetten.

Het bijbehorende LED lampje voorop de fan zal gaan branden wanneer de Briesje-functie geselecteerd wordt.

REINIGING EN ONDERHOUD

Volg deze aanwijzingen voor het goed en veilig onderhouden van uw Bionaire ventilator. Maar vergeet niet:

- Neem altijd eerst de stekker uit het stopcontact voordat u de ventilator schoonmaakt of monteert.
- Laat geen water op of in de motorkast van de fan druppelen.
- Gebruik een vochtige, zachte doek en een mild sopje.
- Gebruik nooit (was)benzine of iets verjelijkbaars om de fan schoon te maken.

DIT PRODUCT IS VERVAARDIGD ZODAT HET VOLDOET AAN DE E.E.G. RICHTLIJNEN 73/23/ EEG, 89/336/EEG. 98/37/EEG.

GARANTIE

BEWAAR A.U.B. UW KASSABON WANT U HEBT HET NODIG BIJ HET INDIENEN VAN EEN CLAIM ONDER DEZE GARANTIE.

- Dit product staat 3 jaar onder garantie.
- Mocht er sprake zijn van een defect, hoewel dit onwaarschijnlijk is, brengt u hem dan terug naar de winkel waar u hem hebt gekocht, met uw kassabon en een exemplaar van deze garantie.
- Uw rechten en voordelen binnen het kader van deze garantie staan los van uw statutaire rechten waarop deze garantie geen invloed heeft.
- Holmes Products Europe verplicht zich binnen de vastgestelde periode geheel gratis elk onderdeel van het apparaat dat mankementen blijkt te vertonen te herstellen of te vervangen mits wij:
 - Onmiddellijk op de hoogte worden gesteld van het mankement.
 - Het apparaat op geen enkele wijze veranderd of verkeerd behandeld of gerepareerd is door een ander dan de persoon die daartoe bevoegd is door Holmes Products Europe.
- Onder deze garantie worden geen rechten verleend aan iemand die het apparaat tweedehands of voor commercieel of gemeenschappelijk gebruik heeft aangeschaft.
- Gerepareerde of vervangen apparaten blijven de resterende tijd van de garantie onder deze voorwaarden gegarandeerd.

SVENKAS

LÄS OCH SPAR DESSA INSTRUKTIONER VIKTIGA INSTRUKTIONER

När elektriska apparater används ska grundläggande säkerhetsåtgärder alltid vidtas, inklusive följande:

- Använd fläkten enbart för de ändamål som anges i bruksanvisningen.
- För att undvika elektriska stötar får inte fläkten, sladden eller kontakten nedsänkas i vatten eller sprutas med vätskor.
- Ordentlig översyn krävs när apparater används av eller i närheten av barn.
- Dra ut kontakten ur vägguttaget när fläkten inte används, när den flyttas från en plats till en annan, innan delar monteras eller tas bort samt innan rengöring.
- Undvik kontakt med rörliga delar.
- Använd inte fläkten i närheten av explosiva och/eller antändbara ångor.
- Placera inte fläkten eller några delar i närheten av öppna lågor, köksmaskiner eller andra värmeapparater.
- Använd inte en apparat med en skadad sladd eller kontakt, efter det att ett fel uppstått eller apparaten har tappats/skadats på något sätt.
- Bruket av tillbehör som ej rekommenderats eller sålts av tillverkaren kan skapa faror.
- Använd inte fläkten utomhus.
- Låt inte sladden hänga över kanten på ett bord eller bänk, eller komma i kontakt med heta ytor.
- För att dra ut kontakten ur vägguttaget, håll i kontakten och dra ut den ur uttaget. Dra INTE i sladden.
- Använd alltid på en torr, nivellerad yta.
- Använd inte fläkten utan att ha fläkthuvudet ordentligt monterade.
- Denna produkt är ENBART avsedd för användning i hemmet, inte för kommersiella eller industriella tillämpningar.
- Om bifogad sladd eller kontakt skadas måste den bytas ut av tillverkaren, dess auktoriserade reparatör eller en kvalificerad reparatör med kännedom om hur arbetet utförs på ett säkert sätt.
- Om fläkten inte fungerar ska du först kontrollera säkringen i kontakten (enbart Storbritannien) eller överspänningsskyddet i förgreningslådan innan du kontaktar tillverkaren eller dess auktoriserade reparatör.

MONTERINGSINSTRUKTIONER

(Se Fig. 1 på det bakre inneromslaget)

1. Avlägsna allt innehåll ur förpackningen. Var försiktig så att du inte slänger bort några delar

som behövs för monteringen.

2. Led nätsladden (1) genom öppningen (2) i den bakre basen (3).
3. Skjut in den bakre basen i den främre basen (4) tills den låser fast.
4. Placera fläkthuset (5) i den färdigmonterade basen (från steg 3). Se till att nätsladden inte hamnar i kläm. Vänd upp och ner på fläkten, stoppa in de två vingmuttrarna (6) och skruva fast dessa genom att vrida medsols.
5. Dra nätsladden över den färdigmonterade basens pelare (7) samtidigt som du kontrollerar att nätsladden ligger plant i spåret i den bakre basen. Fäst nätsladden på ett säkert sätt med hjälp av sladdklämman (8) (se Fig. 2).

ANVÄNDNINGSSINSTRUKTIONER





VIKTIGT:

FJÄRRKONTROLL

Fjärrkontrollen drivs med två AAA-batterier.

Tryck in locket på fjärrkontrollens baksida (med tummen på fördjupningarna) och avlägsna den. Stoppa in batterierna på det sätt som beskrivs på diagrammet i batteriluckan. Sätt tillbaka locket.

Drift

1. Placera fläktens bas på en torr, nivellerad yta.
2. Anslut sladden till ett lämpligt uttag för 230-240V. AC.
3. Vrid på fläkten med hjälp av väljaren 0/OFF  på fjärrkontrollen eller kontrollpanelen (se fig. 3/4). Stäng av fläkten med knappen 0/OFF  [0/AV]. Radera samtliga inställningar och återställ fläkten med knappen 0/OFF  [0/AV].
4. Justera hastigheten genom att upprepa gånger trycka på hastighetsväljaren - I II III -  på fjärrkontrollen eller kontrollpanelen.
 - I = låg
 - II = med
 - III = hög
 Lampan på fläktens framsida tänds.

JUSTERING

Oscillationsreglage (se fig. 3/4)

Starta och stoppa fläkthuvudets oscillering genom att trycka på oscillationsreglaget  på fjärrkontrollen eller kontrollpanelen.

Manuell inställning av fläktvinkel

När hastighetsväljaren befinner sig i läget AV kan du ställa in fläktvinkeln på fem olika horisontella lägen genom att manuellt vrida på fläktheten tills den låser fast i önskat läge.

Klocka (se fig. 3/4)

Starta och stoppa klockan genom att trycka på klockknappen  på fjärrkontrollen eller kontrollpanelen och välja önskat alternativ. Lampan på fläktens framsida tänds.

Naturlig bris / viloläge (se fig. 3/4)

1. Ställ in naturlig bris, dvs. omväxlande fläkthastighet, med hjälp av en tryckning på brisknappen M1/M2.
2. Aktivera viloläget med hjälp av knappen M1/M2. Om den här funktionen används tillsammans med klockinställningen kommer fläkthastigheten gradvis att avta tills fläkten slutligen stängs av. Ett exempel: Bruk av VILOLÄGET i samband med en KLOCKINSTÄLLNING på 4 timmar innebär att fläkthastigheten gradvis avtar över fyra timmar innan fläkten slutligen stängs av.
3. Stäng av BRIS-funktionen och VILOLÄGET genom att trycka på knappen M1/M2en tredje gång.

Lampan på fläktens framsida tänds när brisfunktionen är vald.

RENGÖRING OCH UNDERHÅLL

Följ dessa instruktioner för att korrekt och säkert sköta din Bionaire-fläkt. Kom ihåg:-

- Dra alltid ut kontakten ur vägguttaget innan rengöring eller montering.
- Låt inte vatten droppa på eller in i fläktens motorhus.
- Använd en mjuk trasa, fuktad med mild tvållösning.
- Använd inte följande rengöringsmedel: bensin eller thinner.

DENNA PRODUKT ÄR TILLVERKAD FÖR ATT ÖVERENSSTÄMMA MED E.E.G.-DIREKTIV 73/23/EEG, 89/336/EEG, 98/37/EEG.

GARANTI

SPARA DETTA KVITTO DÅ DET BEHÖVS OM DU OM DU BEHÖVER ÅBEROPA GARANTIN.

- Denna produkt har en garantitid på 3 år.
- Om produkten mot förmodan skulle gå sönder, ska den returneras till inköpsstället tillsammans med inköpskvittot och ett exemplar av denna garantisedel.
- Rättigheterna och fördelarna under garantitiden är utöver dina lagstadgade rättigheter, som inte påverkas av denna garanti.
- Holmes Products Europe åtager sig att inom den angivna tidsperioden reparera eller kostnadsfritt byta ut alla delar av produkten som befunnits vara felaktiga under förutsättning att:
 - Vi omedelbart informeras om felet;
 - Produkten inte har ändrats på något sätt eller utsatts för felaktig hantering eller reparation av någon person som inte är auktoriserad av Holmes Products Europe.
- Inga rättigheter ges under denna garanti till en person som införskaffar denna produkt i andra hand eller för kommersiell eller allmä användning.
- Alla reparationer eller utbyta enheter kommer att garanteras enligt dessa villkor för den återstående garantitiden.

SUOMI

PYYDÄMME LUKEMAAN NÄMÄ OHJEET LÄPI JA SÄILYTTÄMÄÄN NE

TÄRKEITÄ OHJEITA

Sähkölaitteita käytettäessä tulisi aina noudattaa määrättyjä turvallisuustoimenpiteitä, joihin sisältyy seuraavat toimenpiteet:-

- Käytä tuuletinta ainoastaan niihin käyttötarkoituksiin, joita on kuvattu käyttöoppaassa.
- Sähköiskun vaaran välttämiseksi tuuletinta, pistoketta tai virtajohtoa ei saa upottaa veteen eikä niihin saa suihkuttaa nesteitä.
- Laitteen toimintaa on ohjattava tarkasti, kun sitä käyttää lapsi tai sitä käytetään lasten lähettyvillä.
- Ota laitteen pistoke irti seinäpistorasiasta, kun laitetta ei käytetä, kun tuuletin siirretään paikasta toiseen, ennen kuin siihen kiinnitetään tai siitä irrotetaan osia sekä ennen puhdistamista.
- Vältä koskettamasta liikkuvia osia.
- Älä käytä laitetta, kun läheisyydessä on räjähdysaineita ja/tai helposti syttyviä kaasuja.
- Älä aseta tuuletinta tai sen osia avoimen liekin, liedien tai muun lämmityslaitteen läheisyyteen
- Älä käytä laitetta, jos sen virtajohto tai pistoke on vaurioitunut tai kun laitteen toimintaan on tullut vika tai kun se on pudotettu/vaurioitunut jollain tavalla.
- Sellaisten lisälaitteiden käyttö, joita laitteen valmistaja ei suosittele tai myy, voi aiheuttaa vaaran.
- Älä käytä laitetta ulkotiloissa.
- Älä anna virtajohdon riippua pöydän tai tiskin reunan yli äläkä anna johdon koskettaa kuumia pintoja.
- Kytettäessä laite irti verkkovirrasta ota pistokkeesta tukevasti kiinni ja vedä se ulos seinäpistorasiasta. **ÄLÄ VEDÄ** virtajohdosta.
- Käytä laitetta aina kuivalla tasaisella pinnalla
- Älä käytä laitetta, jos tuuletinristikot eivät ole kunnolla paikoillaan.
- Tämä tuote on tarkoitettu **PELKÄSTÄÄN** kotitalouskäyttöön eikä kaupalliseen tai teollisuuskäyttöön.
- Jos virtajohto tai pistoke on vaurioitunut, saa sen vaihtaa uuteen vain valmistaja tai valmistajan huoltoedustaja tai asianmukaisen pätevyyden omaava henkilö, jotta välttyttäisiin vaaroilta.
- Jos tuuletinta lakkaa toimimasta, tarkista ensin pistokkeen sulake (ainoastaan UK) tai että jakotaulun sulake/virrankatkaisin toimii ennen kuin otat yhteyttä valmistajaan tai valmistajan edustajaan.

KOKOONPANO-OHJEET

(Katsokuva 1 – takasivun kääntöpuolella)

1. Ota ulos koko laatikon sisältö ja varo että, mitään kokoonpanoon tarvittavia osia ei hävitetä.
2. Pujota virtajohto (1) jalan (2) takaosassa olevan aukon (3) läpi.
3. Työnnä jalan takaosa alustan etuosaan (4) ja napsauta ne yhteen.
4. Aseta tuulettimen runko (5) koottuun jalkaan (vaiheesta 3) varmistaen, että virtajohto ei ole juuttunut kiinni. Käännä tuuletin ylösalaisin ja aseta 2 siipiruuvia (6) paikoilleen. Kierrä niitä myötäpäivään niiden kiristämiseksi.
5. Pujota virtajohto kootun jalan pylvään (7) päältä ja varmista, että virtajohto on mennyt tasaisesti jalan takaosassa olevaan uraan. Varmista, että virtajohto on kiinnitetty hyvin käyttämällä johdon kiinnitintä (8) (Katso kuva 2).





KÄYTTÖOHJEET

TÄRKEÄÄ:

KAUKO-OHJAIN

Kauko-ohjain tarvitsee 2 AAA-paristoa toimiakseen. Paristojen asentamiseksi paikoilleen on painettava kauko-ohjaimen takaosan koloja peukalolla ja poistettava paristokotelon kansi. Aseta paristot koteloon sisällä olevan kaavion esittämällä tavalla. Aseta kansi takaisin paikalleen.

Käyttö

1. Aseta tuulettimen jalka kuivalle ja tasaiselle pinnalle.
2. Kytke johto sopivaan 230-240 V vaihtovirtalähteeseen.
3. Kytke tuuletin päälle painamalla kauko-ohjaimessa tai ohjauspaneelissa **O/OFF**  olevaa nopeustoiminnon painiketta (Katso kuvia 3/4).
Kytke tuuletin pois päältä painamalla **O/OFF**  -painiketta [**O/POIS PÄÄLTÄ**].
O/OFF  -painikkeen [**O/POIS PÄÄLTÄ**] painaminen poistaa automaattisesti kaikki asetukset ja palauttaa tuulettimen alkuperäisasetukset.
4. Nopeutta säädetään painamalla kauko-ohjaimessa tai ohjauspaneelissa - I II III -  olevaa nopeustoiminnon painiketta toistuvasti.
I = alhainen nopeus
II = keskinopeus
III = suuri nopeus
Tuulettimen etuosassa oleva toimintoa osoittava valodiiodi syttyy.

SÄÄTÄMINEN

Heiluritoiminnon säätäminen (Katso kuvia 3/4)

Tuulettimen pään heiluritoiminnon käynnistämiseksi ja pysäyttämiseksi paina kauko-ohjaimessa tai ohjauspaneelissa olevaa heiluritoiminnon painiketta  .

Ilman puhallussuunnan asetus manuaalisesti

Kun heiluritoiminnon painike on pois päältä, voidaan ilman puhalluskulma asettaa viiteen vaakasuoraan asentoon kääntämällä tuulettimen runkoa käsin kunnes tuuletin 'napsahtaa' haluttuun asentoon.

Ajastimen säätäminen (Katso kuvia 3/4)

Ajastimen käynnistämiseksi ja pysäyttämiseksi paina kauko-ohjaimessa tai ohjauspaneelissa olevaa ajastimen painiketta  käydäksesi läpi ajastimen asetukset.

Tuulettimen etuosassa oleva toimintoa osoittava valodiiodi syttyy.

Luonnollinen tuuliliike / uni-toiminnon säätäminen (Katso kuvia 3/4)

1. Jotta saataisiin luonnollinen tuuliliike, työnnä tuulitoiminnon painiketta **M1/M2** kerran. Tämä saa tuulettimen nopeuden vaihtelevaan
2. Paina painiketta **M1/M2** uudelleen unitoiminnon säädön käynnistämiseksi. Tämä toiminto hidastaa tuulettimen nopeutta asteittain ja kytkee sen pois päältä. Esim. UNI + 4 tuntia AJASTINTA ohjelmoi tuulettimen hidastumaan asteittain 4 tunnin aikana ja lopulta kytkeytymään pois päältä.
3. Paina painiketta **M1/M2** kolmannen kerran kytkeäksesi TUULI- ja UNI-toiminnot pois päältä.

Tuulettimen etuosassa oleva toimintoa osoittava valodiiodi syttyy, kun tuulitoiminto on valittu.

PUHDISTUS JA HUOLTO

Noudata näitä ohjeita, jotta huoltaisit Bionaire-tuulettimen oikein ja turvallisesti. Pyydämme muistamaan seuraavat seikat:-

- Irrota seinäpistoke aina pistorasiasta ennen puhdistamista tai kokoamista.
- Älä anna veden tippua tuulettimen moottorin koteloon päälle tai sisään.
- Varmista, että käytetään pehmeätä riepua, joka on kostutettu heikolla puhdistusaineliuoksella.
- Älä käytä puhdistukseen seuraavia aineita: paloöljy, ohentimet tai bensiini.

TÄMÄ TUOTE ON VALMISTETTU VASTAAMAAN E.E.C. DIREKTIIVIEN 73/23/EEC, 89/336/EEC, 98/37/EEC VAATIMUKSIA.

TAKUU

SÄILYTÄ OSTOKUITTI – TARVITSET SITÄ, JOS TEET KORVAUSVAATIMUKSIA TÄMÄN TAKUUN POHJALTA.

- Tuotteella on 3 vuoden takuu.
- Jos tuotteeseen tulee vika, vie se takaisin ostopaikkaan yhdessä kassakuitin ja tämän takuun kanssa.
- Tämän takuun myöntämät oikeudet ja edut ovat lakisääteisten oikeuksiesi lisäksi, joihin tämä takuu ei vaikuta.
- Holmes Products Europe korjaa tai vaihtaa takuuajana maksutta kaikki viallisiksi havaitut tuotteen osat seuraavilla edellytyksillä:
 - Meille ilmoitetaan viasta välittömästi.
 - Laitetta ei ole muunneltu mitenkään eikä väärinkäytetty, eikä sitä ole annettu muun kuin Holmes Products Europen valtuuttaman huoltohenkilön korjattavaksi.
- Tämä takuu koskee ainoastaan laitteen alkuperäistä ostajaa; sitä ei myös anneta henkilöille, jotka hankkivat sen kaupalliseen tai yhteisökäyttöön.
- Nämä samat takuuehdot koskevat kaikkia korjattuja tai vaihdettuja laitteita takuun jäljellä olevan ajan loppuun saakka.

DANSK

LÆS OG GEM DENNE VEJLEDNING

VIGTIGE ANVISNINGER

Når du bruger elektriske apparater, bør du altid følge visse grundregler af sikkerhedshensyn inklusive de efterfølgende:

- Brug kun ventilatoren til de formål, der beskrives i brugsvejledningen.
- Ventilator, stik og kabel må ikke nedsænkes i vand eller oversprøjtes med væske, da det kan give elektrisk chok.
- Der skal føres omhyggeligt opsyn, når apparatet bruges af eller i nærheden af børn.
- Stikket skal tages ud af vægkontakten, når apparatet ikke er i brug, når ventilatoren flyttes fra et sted til et andet, før du sætter dele på eller tager dem af og før rengøring.
- Undgå at komme i kontakt med bevægelige dele.
- Må ikke bruges i nærheden af eksplosive og/eller antændelige dampe.
- Ventilatoren eller dele deraf må ikke placeres i nærheden af åben ild, koge- eller andre varmeapparater.
- Brug aldrig apparater med beskadiget kabel, stik, efter at apparatet har fejlfungeret, eller er blevet tabt/bskadiget på nogen måde.
- Brugen af tilbehør, der ikke er anbefalet eller solgt af apparatets fabrikant kan være farligt.
- Må ikke bruges udendørs.
- Kablet må ikke hænge ud over kanten på et bord eller en disk, eller komme i berøring med varme flader.
- Tag stikket ud af vægkontakten ved at gribe fat i elve stikket og trække til. TRÆK IKKE i selve kablet.
- Brug altid en tør, plan overflade.
- Apparatet må ikke bruges uden at ventilatorristen sidder korrekt på plads.
- Dette produkt er ALENE beregnet til brug i husholdningen og ikke til erhvervs- eller industrielle anvendelser.
- Hvis ledningen eller stikket er beskadiget, skal det skiftes ud af producenten, eller dennes serviceværksted eller en lignende kvalificeret person med henblik på at forebygge fare.
- Hvis ventilatoren holder op med at fungere, skal du først kontrollere, om sikringen i stikket (gælder kun Storbritannien og Nordirland) eller sikringen/strømafbyderen i fordelingstavlen fungerer, før du kontakter producenten eller serviceværkstedet.

SAMLINGSVEJLEDNING

(Se fig. 1 – indvendig bagside)

1. Fjern alt indhold fra æsken, pas på ikke at kassere dele, der er nødvendige for samling.
2. Før elkablet (1) gennem slidsen (2) i den bageste del af basen (3).
3. Skub den bageste del af basen ind i den forreste (4) og skub dem sammen.
4. Sæt ventilatortårnet (5) ind i den samlede base (fra 3), og sørg for, at elkablet ikke kommer i klemme. Vend ventilatoren på hovedet, og sæt de 2 vingeskruer (6) på. Drej dem i urets retning for spænde dem.
5. Før elkablet over søjlen (7) i den samlede base, og sørg for, at elkablet ligger fladt i slidsen i den bageste del af basen. Sørg for, at elkablet sidder fast ved at bruge kabelholderen (8) (Se figur 2).

BRUGSVEJLEDNING





VIGTIGT:

FJERNBETJENING

Fjernbetjeningen kræver 2 AAA batterier for at virke.

Sæt batterierne i ved ganske enkelt at trykke bagsiden af fjernbetjeningen ned med tommelfingeren i fordybningen, og tage låget af. Sæt batterierne i som vist på diagrammet inden i. Sæt låget på igen.

Betjening

1. Stil ventilatorfoden på en tør, plan flade.
2. Sæt ledningens stik i en egnet 230-240V vekselstrømsstikkontakt.
3. Tænd for ventilatoren ved at trykke på 0/OFF  på fjernbetjeningen eller på styrepanelet (Se fig. 3/4).
Sluk for ventilatoren ved at trykke på 0/OFF  [0/FRA] knappen.
Hvis du trykker på 0/OFF  [0/FRA] knappen, slettes alle indstillinger automatisk og ventilatoren nulstilles.
4. Hastigheden justeres ved at trykke på hastighedsknappen -I II III -  på fjernbetjeningen eller styrepanelet gentagne gange.
I = lav hastighed
II = middel hastighed
III = høj hastighed

Den relevante lampe foran på ventilatoren lyser.

JUSTERING

Kontrolknap for drejebævegelse (se fig. 3 og 4)

Du kan starte og standse ventilatorhovedets drejebævegelse ved at trykke på drejeknappen  på fjernbetjeningen eller på styrepanelet.

Manuel indstilling af luftstrømmens retning
Når knappen for drejebævegelsen er slået fra, kan vinklen for luftstrømmens retning indstilles i fem vandrette indstillinger ved manuelt at dreje ventilatortårnet, indtil ventilatoren "klikker" ind i den ønskede indstilling.

Tidsvælgeren (se fig. 3 og 4)

Du kan starte og standse tidsvælgeren ved at trykke på tidsafbryderen  på fjernbetjeningen eller på styrepanelet for at gå gennem tidsindstillingerne.

Den relevante lampe foran på ventilatoren lyser.

Regulering af naturlig brise / sovetilstand (se fig. 3 og 4)

1. Hvis du ønsker en naturlig brise, skal du trykke på briseknappen **M1/M2** en gang. Dette vil automatisk gøre ventilatorens hastighed hurtigere eller langsommere.
2. Tryk på **M1/M2** knappen igen for at aktivere sovetilstand. Denne funktion reducerer ventilatorens hastighed, og når den bruges sammen med tidsvælgeren, reduceres hastigheden gradvist, indtil der slukkes for ventilatoren. Eksempel: SOVE + 4 timers TIDSVÆLGER programmerer ventilatoren til at reducere hastigheden i løbet af 4 timer og til sidst slukke for den.
3. Tryk på **M1/M2** knappen en tredje gang for at slukke for BRISE- og SOVE-funktionerne.

Den relevante lampe foran på ventilatoren lyser, når brisefunktionen vælges.

RENGØRING OG VEDLIGEHOLDELSE

Følg disse anvisninger, når du vil rengøre og vedligeholde din Bionaire-ventilator. Husk:

- Altid at tage stikket ud af vægkontakten før rengøring eller samling.
- Ikke at lade vand dryppe ned på eller ind i ventilatorens motorhus.
- At sørge for, at bruge en blød klud, der er fugtet med en mild sæbeopløsning.
- At du ikke må anvende nogen af disse midler til rengøring: Benzin, fortyndervæske eller rensset benzin.

DETTE PRODUKT ER FREMSTILLET TIL AT OVERHOLDE EU DIREKTIVERNE 73/23/EØF, 89/336/EØF, 98/37/EØF.

GARANTI

SØRG FOR AT GEMME KVITTERINGEN, DA DENNE BEDES FREMLAGT VED KRAV FREMSAT UNDER GARANTIEEN.

- Dette produkt er dækket af en 3-årig garanti.
- Hvis der mod forventning skulle opstå fejl i produktet, bedes du tage det tilbage til salgsstedet sammen med din købskvittering og en kopi af denne garanti.
- Dine rettigheder i henhold til denne garanti er et tillæg til dine lovfæstede rettigheder, som ikke påvirkes af garantien.
- Holmes Products Europe vil uden beregning reparere eller udskifte enhver del af produktet, der viser sig at være defekt, inden for den specifikke periode, forudsat at:
 - Vi straks underrettes om defekten.
 - Produktet ikke på nogen måde er blevet udsat for ændringer, forkert brug eller reparation af en person, der ikke er autoriseret af Holmes Products Europe.
- Personer, der erhverver produktet brugt eller til kommerciel eller kollektiv brug, har ingen rettigheder under denne garanti.
- Reparerede eller udskiftede produkter er dækket af garantien på disse betingelser i garantiens resterende tidsrum.

NORSK

LES DISSE INSTRUKSJONENE, OG TA VARE PÅ DEM TIL SENERE BRUK

VIKTIGE INSTRUKSJONER

Når du bruker elektriske apparater, bør du alltid ta grunnleggende forholdsregler med hensyn til sikkerhet. Det inkluderer blant annet følgende:

- Bruk viften bare til de formålene som er beskrevet i brukerhåndboken.
- Ikke dypp viften, støpselet eller kablen i vann, og spray heller ikke disse delene med væske. Det kan nemlig føre til elektrisk støt.
- Når elektriske apparater brukes av barn eller på steder der barn oppholder seg, er det ekstra viktig med nøye oppsyn.
- Koble viften fra stikkkontakten når den ikke er i bruk, når viften flyttes fra ett sted til et annet og før vedlikehold eller rengjøring av viften.
- Unngå kontakt med bevegelige deler.
- Ikke bruk viften i nærheten av eksplosive og/eller brennbare gasser.
- Ikke plasser viften eller deler av den nær åpen ild, komfyrer eller andre varmekilder.
- Ikke bruk viften hvis kablen eller støpselet er skadet, hvis det er feil på viften eller hvis den er sluppet i gulvet eller skadet på annen måte.
- Bruk av ekstrautstyr som ikke er anbefalt eller solgt av vifteprodusenten, kan føre til farlige situasjoner.
- Ikke bruk viften utendørs.
- Ikke la kablen henge over kanten på et bord eller en disk, og la den heller ikke komme i kontakt med varme overflater.
- Når du skal koble viften fra strømmettet, tar du fatt i støpselet og trekker det ut av stikkkontakten på veggen. IKKE dra i kablen.
- Viften skal alltid brukes på et tørt, jevnt underlag.
- Ikke bruk viften hvis beskyttelsesgitteret ikke er ordentlig montert.
- Dette produktet er BARE beregnet på hjemmebruk, og ikke til kommersielle eller industrielle formål.
- Hvis strømkablen eller støpselet er skadet, må kablen skiftes ut av produsenten eller vedkommendes servicerepresentant, eller en tilsvarende kvalifisert person, slik at du unngår farlige situasjoner.
- Hvis viften skulle slutte å virke, sjekk først at sikringen i støpselet (bare Storbritannia) eller sikringen/kretsbyteren i fordelingskortet fungerer, før du kontakter produsenten eller dennes servicerepresentant.

MONTERINGSINSTRUKSJONER

(Se fig. 1 på nest siste side.)

1. Ta ut alt innholdet fra esken, men pass på at du ikke kaster deler som kreves til monteringen.
2. Før strømkablen (1) gjennom sporet (2) i den bakre sokkelen (3).
3. Press den bakre sokkelen inn i den fremre sokkelen (4) og trykk de to delene sammen.
4. Sett på plass viftehuset (5) i den monterte sokkelen (fra trinn 3), og pass på at strømkablen ikke kommer i klem. Snu viften opp ned og sett inn de to vingeskruene (6). Trekk dem til ved å skru med urviserne.
5. Før strømkablen over søyle (7) på den monterte sokkelen og kontroller at strømkablen ligger flatt i sporet i den bakre delen av sokkelen. Kontroller at strømkablen er godt festet ved hjelp av kabelfestet (8) (se fig. 2).

DRIFTSINSTRUKSJONER





VIKTIG:

FJERNKONTROLL

Fjernkontrollen krever 2 stk. AAA-batterier.

Når du skal installere batteriene, trykker du ganske enkelt ned på baksiden av kontrollen, med tommelen i skårene, og så fjerner du dekslet. Sett inn batteriene i samsvar med diagrammet inne i fjernkontrollen. Sett på plass igjen dekslet.

Drift

1. Plasser viftesokkelen på et tørt, jevnt underlag.
2. Koble strømkablen til et egnet uttak med 230–240 V AC.
3. Slå på viften ved å trykke på O/OFF  på fjernkontrollen eller kontrollpanelet (se fig. 3/4).
Slå av viften ved å trykke på knappen O/OFF  [O/AV].
Når du trykker på knappen O/OFF  [O/AV], oppheves alle innstillinger automatisk og viften nullstilles.
4. Hastigheten justeres ved gjentatte trykk på hastighetsknappen - I II III -  på fjernkontrollen eller kontrollpanelet.
I = lav hastighet
II = middels hastighet
III = høy hastighet
Den aktuelle lampen på fronten av viften tennes.

JUSTERING

Svingningskontroll (se fig. 3/4)

Når du skal starte eller stoppe viftehodets svingninger, trykker du på svingningsknappen  på fjernkontrollen eller kontrollpanelet.

Manuell justering av luftretningen

Når svingningsknappen er slått av, kan vinkelen på luftstrømmens retning justeres til fem horisontale posisjoner ved å dreie viftehuset manuelt inntil viften "klikker" på plass i ønsket posisjon.

Tidsur (se fig. 3/4)

Når du skal starte eller stoppe tidsuret, trykker du tidsurknappen  på fjernkontrollen eller kontrollpanelet for å bla gjennom tidsurinnstillingene.

Den aktuelle lampen på fronten av viften tennes.

Naturlig bris / sovekontroll (se fig. 3/4)

1. Hvis du ønsker en viftebevegelse som gir naturlig bris, trykker du på brisknappen M1/M2 én gang. Dermed varieres viftens hastighet automatisk mellom sakte og raskt.
2. Trykk på M1/M2 knappen på nytt for å aktivere sovekontrollen. Denne funksjonen reduserer hastigheten på viften, og når den brukes sammen med tidsurinnstillingen, reduseres viftens hastighet gradvis slik at den til slutt slås helt av. Eksempel: Aktivering av SOVEKONTROLLEN knappen + 4 timer på TIDSURET programmerer viften slik at hastigheten gradvis reduseres i løpet av de 4 timene og at viften til slutt slår seg av.
3. Trykk på M1/M2 knappen en tredje gang for å slå Trykk på knappen en tredje gang for å slå

Den aktuelle lampen på fronten av viften tennes når brisfunksjonen er valgt.

RENGJØRING OG VEDLIKEHOLD

Følg disse instruksjonene for riktig og sikkert vedlikehold av Bionaire-viften din. Husk alltid på følgende:

- Koble alltid fra viften før rengjøring eller montering.
- Ikke la det dryppe vann på eller inn i viftemotorhuset.
- Bruk alltid en myk klut til rengjøring. Fukt kluten lett med en mild såpeoppløsning.
- Ikke bruk følgende som rengjøringsmidler: parafin, tynnere eller benzenspritt.

DETTE PRODUKTET ER PRODUSERT I SAMSVAR MED EU-DIREKTIVENE 73/23/EØF, 89/336/EØF, 98/37/EØF.

GARANTI

TA VARE PÅ KVITTERINGEN, DA DU VIL TRENGE DEN HVIS DU FREMMER ET KRAV UNDER GARANTIE

- Dette produktet har 3 års garanti.
- Hvis produktet mot formodning skulle svikte, kan du ta det med til forretningen du kjøpte det, sammen med kvitteringen og en gjenpart av garantien.
- Dine rettigheter og fordeler under denne garantien kommer i tillegg til dine lovbestemte rettigheter som ikke berøres av garantien.
- Holmes Products Europe forplikter seg til, innenfor den spesifiserte tidsperioden, vederlagsfritt å reparere eller erstatte enhver del av produktet som viser seg å være defekt, forutsatt at:
 - Vi informeres umiddelbart når feilen oppstår.
 - Produktet ikke er endret på noen måte eller har vært misbrukt eller reparert av andre enn de som er autoriserte av Holmes Product Europe.
- Det gis ingen rettigheter under garantien til personer som kjøper produktet brukt eller til personer som har brukt produktet kommersielt eller offentlig.
- Ethvert reparert eller erstattet produkt vil være garantert under disse vilkårene for den gjenværende delen av garantiperioden.

POLSKI

INSTRUKCJĘ NALEŻY PRZECZYTAĆ I ZACHOWAĆ

WAŻNE INFORMACJE

Przy korzystaniu ze sprzętu elektrycznego należy przestrzegać podstawowych zasad bezpieczeństwa, w tym następujących środków ostrożności.

- Wentylatora należy używać wyłącznie zgodnie z przeznaczeniem.
 - Nie zanurzać wentylatora, wtyczki ani przewodu w wodzie i nie spryskiwać jakimikolwiek płynami, gdyż może to grozić porażeniem prądem.
 - Nie pozostawiać urządzenia bez dozoru, gdy w pobliżu znajdują się dzieci i nie pozwalać dzieciom na samodzielną obsługę wentylatora.
 - Wentylator należy wyłączyć z sieci, jeżeli się go nie używa, a także przy przenoszeniu na inne miejsce, zdejmowaniu lub zamocowywaniu części oraz przed czyszczeniem.
 - Nie dotykać ruchomych części.
 - Nie włączać urządzenia, gdy w pobliżu znajdują się wybuchowe i/lub łatwopalne opary.
 - Nie stawiać wentylatora ani żadnych części w pobliżu nie osłoniętego płomienia, ani w pobliżu urządzeń kuchennych lub grzewczych.
 - Nie włączać wentylatora, jeżeli przewód lub wtyczka są uszkodzone. Nie włączać urządzenia, jeżeli nie działa prawidłowo lub jeżeli spadło na ziemię lub zostało uszkodzone.
 - Stosowanie akcesoriów nie zalecanych lub nie sprzedawanych przez producenta wentylatora grozi niebezpieczeństwem.
 - Wentylator przeznaczony jest wyłącznie do użytku w pomieszczeniach zamkniętych.
 - Przewód nie powinien zwiisać ze stołu lub blatu. Uważać, aby przewód nie dotykał gorących powierzchni.
 - Aby wyłączyć urządzenie z sieci, należy wyciągnąć wtyczkę z gniazdka. W ŻADNYM WYPADKU nie należy ciągnąć za przewód.
 - Wentylator należy stawiać na suchej i równej powierzchni.
 - Nie włączać urządzenia, jeżeli kratki wentylatora nie są prawidłowo zamocowane.
 - Urządzenie przeznaczone jest WYŁĄCZNIE do użytku domowego. Nie należy używać go w obiektach komercyjnych ani przemysłowych.
- * Ze względów bezpieczeństwa wymiany

- uszkodzonego przewodu lub wtyczki dokonywać może wyłącznie producent lub jego autoryzowany agent serwisowy lub inna odpowiednio wykwalifikowana osoba.
- Jeżeli Wentylatora przestanie działać, należy najpierw sprawdzić bezpiecznik we wtyczce (tylko Wlk Brytania) lub bezpiecznik/wyłącznik automatyczny na tablicy rozdzielczej, a dopiero potem ewentualnie skontaktować się z producentem lub autoryzowanym punktem serwisowym.

INSTRUKCJA MONTAŻU

(zob. rys. 1 na przedostatniej stronie)

1. Wyjąć całą zawartość pudła, uważając, aby przypadkiem nie wyrzucić części potrzebnych do montażu.
2. Przeprowadzić przewód zasilania (1) przez szczelinę (2) w tylnej podstawie (3).
3. Wepchnąć tylną podstawę do przedniej podstawy (4), aż zaskoczy.
4. Zamocować korpus wentylatora (5) w zmontowanej podstawie (punkt 3), uważając, aby nie przytrzasnąć przewodu. Obrócić wentylator podstawą do góry i wprowadzić dwie śruby skrzydełkowe (6). Dokręcić w prawo.
4. Przeprowadzić przewód zasilania nad kolumną (7) zmontowanej podstawy; przewód powinien leżeć płasko w rowku w tylnej podstawie. Zamocować kabel przy użyciu zacisku (8) (zob. rys. 2).

OBSŁUGA WENTYLATORA





UWAGA:

PILOT ZDALNEGO STEROWANIA

Do pilota potrzebne będą dwie baterie AAA.

Aby włożyć baterie, należy kciukiem przycisnąć zagłębienia z tyłu pilota i zdjąć pokrywę. Włożyć baterie w sposób pokazany na rysunku wewnątrz pilota. Z powrotem zamocować pokrywę.

Obsługa

1. Ustawić wentylator na równej i suchej powierzchni.
2. Włączyć wtyczkę do gniazdka prądu zmiennego o napięciu 230-240V.
3. Włączyć wentylator naciskając przycisk regulatora **0/OFF**  prędkości na pilocie lub na panelu sterowania (zob. rys. 3/4). Aby wyłączyć wentylator należy nacisnąć przycisk **0/OFF**  [0/WYŁ]. Naciśnięcie przycisku **0/OFF**  [0/WYŁ] powoduje automatyczne wykasowanie wszystkich ustawień i wyzerowanie wentylatora.
4. Aby wyregulować prędkość należy kilkakrotnie naciskać przycisk regulatora **- I II III-** 

prędkości na pilocie lub na panelu sterowania.

I = niska prędkość

II = średnia prędkość

III = wysoka prędkość

Zaświeci się odpowiednia dioda LED na przodzie wentylatora.

REGULACJA

Regulacja obrotu (zob. rys. 3/4)

Do uruchamiania i zatrzymywania obrotów głowicy wentylatora służy przycisk regulacji obrotu  na pilocie lub na panelu sterowania.

Ręczne ustawianie kierunku powietrza

Przy zwolnionym przycisku regulacji obrotu, kierunek powietrza można ustawić w jednym z pięciu poziomych położań, ręcznie przekręcając korpus wentylatora, aż wentylator zaskoczy w żądanym położeniu.

Timer (zob. rys. 3/4)

Do włączania i wyłączania timera służy przycisk  Do włączania i wyłączania timera służy przycisk umożliwiający wybór odpowiedniego ustawienia. Zaświeci się odpowiednia dioda LED na przodzie wentylatora.

Naturalny powiew / sen (zob. rys. 3/4)

1. Aby uzyskać naturalny powiew należy jeden raz przycisnąć przycisk powiewu **M1/M2**. Prędkość wentylatora będzie się automatycznie zmieniać.
2. Aby uruchomić funkcję snu należy ponownie nacisnąć przycisk **M1/M2**. Funkcja ta zmniejsza prędkość wentylatora a gdy stosuje się ją w połączeniu z timerem, prędkość wentylatora stopniowo się zmniejsza aż do jego całkowitego wyłączenia. Np. po naciśnięciu przycisku **SEN** i ustawieniu 4 godz. na **TIMERZE** prędkość wentylatora będzie przez 4 godziny stopniowo się zmniejszać aż wentylator automatycznie się wyłączy.
3. Aby wyłączyć funkcję **POWIEWU** i **SNU** należy po raz trzeci nacisnąć przycisk **M1/M2**. Po wybraniu funkcji powiew z przodu wentylatora zaświeci się odpowiednia dioda LED.

CZYSZCZENIE I KONSERWACJA

Czyszczenia i konserwacji wentylatora firmy Bonaire należy dokonywać w następujący sposób:

- przed przystąpieniem do czyszczenia lub montowania wyłączyć urządzenie z sieci;
- uważać, aby na obudowę silnika ani do wewnątrz obudowy nie dostawała się woda;
- do czyszczenia używać miękkiej ściereczki zwilżonej wodą z dodatkiem łagodnego płynu do czyszczenia;
- nie należy używać benzyny ani rozpuszczalników.

PRODUKT SPEŁNIA WYMAGANIA

DYREKTYW EUROPEJSKICH 73/23/EEC, 89/336/EEC, 98/37/EEC.

GWARANCJA

Prosimy o zachowanie dowodu zakupu, gdyż jego przedstawienie jest wymagane w razie jakiegokolwiek reklamacji **GWARANCJA**.

- Udzielamy 3-letniej gwarancji na ten produkt.
- W razie awarii, chociaż jest ona mało prawdopodobna, należy zwrócić produkt do miejsca zakupu i dołączyć do niego dowód zakupu i niniejszą gwarancję.
- Prawa i uprawnienia z tytułu niniejszej gwarancji uzupełniają prawa określone w przepisach i niniejsza gwarancja nie ma nie wpływu.
- Firma Holmes Products Europe zobowiązuje się, że w podanym terminie naprawi lub wymieni dowolną część urządzenia, która zostanie uznana za wadliwą pod następującymi warunkami:
 - Użytkownik poinformuje niezwłocznie naszą firmę o wystąpieniu wady.
 - Urządzenie nie było w żaden sposób modyfikowane, nie używano go w niewłaściwy sposób ani też nie było naprawiane przez osobę nie posiadającą autoryzacji Holmes Products Europe.
- Użytkownikowi kupującemu używane urządzenie lub użytkującemu je do celów zarobkowych lub publicznych nie przysługują żadne prawa na mocy niniejszej gwarancji.
- Na naprawione lub wymienione urządzenie zostanie udzielona gwarancja na takich samych warunkach co niniejsza gwarancja i będzie ona obowiązywać przez pozostały okres gwarancyjny.

ΕΛΛΗΝΙΚΑ

ΣΑΣ ΠΑΡΑΚΑΛΟΥΜΕ ΝΑ ΔΙΑΒΑΣΕΤΕ ΚΑΙ ΝΑ ΦΥΛΑΞΕΤΕ ΤΙΣ ΠΑΡΟΥΣΕΣ ΟΔΗΓΙΕΣ**ΣΗΜΑΝΤΙΚΕΣ ΟΔΗΓΙΕΣ**

Κατά τη χρήση ηλεκτρικών συσκευών, πρέπει πάντα να λαμβάνετε βασικά μέτρα ασφαλείας. Αυτά θα πρέπει να περιλαμβάνουν τα εξής:

- Χρησιμοποιείτε τον ανεμιστήρα μόνο για τους σκοπούς που περιγράφονται στο εγχειρίδιο οδηγιών

- Για να προστατευτείτε από ηλεκτροπληξία, μην βυθίζετε τον ανεμιστήρα, το φως ή το καλώδιο τροφοδότησης σε νερό και μην τα ψεκάζετε με υγρό.

- Όταν κάποια συσκευή χρησιμοποιείται από παιδιά ή κοντά σε αυτά, απαιτείται στενή εποπτεία.

- Βγάλτε το φως από την πρίζα όταν δεν χρησιμοποιείτε τη συσκευή, όταν τη μεταφέρετε σε άλλο σημείο, πριν τοποθετήσετε ή αφαιρέσετε εξαρτήματά της και πριν την καθαρίσετε.

- Αποφύγετε επαφή με κινούμενα μέρη.

- Μην χρησιμοποιείτε τη συσκευή υπό την παρουσία εκρηκτικών και εύφλεκτων αερίων.

- Μην τοποθετείτε τον ίδιο τον ανεμιστήρα ή μέρη του κοντά σε γυμνή φλόγα, συσκευή θέρμανσης ή μαγειρικής.

- Μην χρησιμοποιείτε συσκευές αν το καλώδιο τροφοδότησης ή το φως τους παρουσιάζει φθορά, αν η συσκευή δυσλειτουργεί, αν έχει πέσει ή αν έχει υποστεί οποιαδήποτε ζημία.

- Η χρήση εξαρτημάτων που δεν συνιστούνται ή δεν πωλούνται από τον κατασκευαστή ενδέχεται να δημιουργήσουν κινδύνους.

- Μην χρησιμοποιείτε τη συσκευή σε εξωτερικό χώρο.

- Μην αφήνετε το καλώδιο τροφοδότησης να κρέμεται στην άκρη τραπεζιού ή πάγκου, ούτε να το αφήνετε να έρθει σε επαφή με ζεστή επιφάνεια.

- Για να αποσυνδέετε μια ηλεκτρική συσκευή, πιάνετε το φως και το τραβάτε από την πρίζα. ΜΗΝ τραβάτε από το καλώδιο.

- Να τη χρησιμοποιείτε πάντα σε στεγνή, οριζόντια επιφάνεια.

- Μην χρησιμοποιείτε τον ανεμιστήρα αν οι σχάρες του δεν είναι τοποθετημένες σωστά στη θέση τους.

- Το προϊόν αυτό προορίζεται ΜΟΝΟ για οικιακή χρήση, και δεν συνιστάται για εμπορικές ή βιομηχανικές εφαρμογές.

- Αν το καλώδιο τροφοδοσίας ή το φως υποστεί

ζημιά, πρέπει να αντικατασταθεί από τον κατασκευαστή, από κατάσταση σέρβις του κατασκευαστή ή από άτομο με τα κατάλληλα προσόντα, προκειμένου να αποφευχθούν τυχόν κίνδυνοι.

- Αν το Χρησιμοποιείτε σώμα σταματήσει να λειτουργεί, ελέγξτε πρώτα αν η ασφάλεια μέσα στο φως (μόνο στη Μεγάλη Βρετανία) ή η ασφάλεια/ο διακόπτης κυκλώματος στον ηλεκτρικό πίνακα είναι εντάξει, προτού απευθυνθείτε στον κατασκευαστή ή σε κατάστημα σέρβις.

ΟΔΗΓΙΕΣ ΓΙΑ ΤΗ ΣΥΝΑΡΜΟΛΟΓΗΣΗ

(Βλέπε Σχ. 1 – στο πίσω εσώφυλλο)

- Βγάλτε όλα τα περιεχόμενα από το κουτί, προσέχοντας όμως να μην πετάξετε κάποιο από τα εξαρτήματα που χρειάζονται για τη συναρμολόγηση.
- Περάστε το καλώδιο τροφοδοσίας (1) μέσα από τη σχισμή (2) στην πίσω βάση (3).
- Πιέστε την πίσω βάση μέσα στη μπροστινή βάση (4) και ασφαλίστε τις.
- Εισαγάγετε το σώμα του ανεμιστήρα (5) στη συναρμολογημένη βάση (του βήματος 3), προσέχοντας να μην πιαστεί το καλώδιο τροφοδοσίας. Γυρίστε ανάποδα τον ανεμιστήρα και εισαγάγετε 2 βίδες τύπου πεταλούδας (6). Περιστρέψτε τις δεξιόστροφα για να τις σφίξετε.
- Περάστε το καλώδιο τροφοδοσίας από την κολόνα (7) της συναρμολογημένης βάσης και βεβαιωθείτε ότι το καλώδιο τροφοδοσίας είναι επίπεδο μέσα στην αυλάκωση της πίσω βάσης. Βεβαιωθείτε ότι το καλώδι τροφοδοσίας έχει στερεωθεί καλά, χρησιμοποιώντας το σφιγκτήρα καλωδίου (Βλέπε Σχ. 2).

ΟΔΗΓΙΕΣ ΧΕΙΡΙΣΜΟΥ**ΠΡΟΣΟΧΗ:****ΤΗΛΕΧΕΙΡΙΣΤΗΡΙΟ**



Για να λειτουργήσει το τηλεχειριστήριο, χρειάζονται 2 μπαταρίες AAA.

Για να τοποθετήσετε τις μπαταρίες, πατήστε απλώς την πίσω πλευρά του τηλεχειριστηρίου έχοντας τον αντίχειρά σας στις εγχοπές και αφαιρέστε το καπάκι. Τοποθετήστε τις μπαταρίες σύμφωνα με το διάγραμμα που υπάρχει μέσα στη θήκη μπαταριών. Επανατοποθετήστε το καπάκι.

Χειρισμός

- Τοποθετήστε τη βάση του ανεμιστήρα πάνω σε στεγνή οριζόντια επιφάνεια.
- Συνδέστε το καλώδιο σε κατάλληλη πρίζα 230-240 V AC

- Θέστε σε λειτουργία τον ανεμιστήρα πατώντας το Κουμπί Ταχύτητας O/OFF  στο τηλεχειριστήριο ή στον πίνακα ελέγχου (βλέπε Σχ. 3/4).

Θέστε εκτός λειτουργίας τον ανεμιστήρα πατώντας το κουμπί O/OFF  [0/Εκτός]. Όταν πατήσετε το κουμπί O/OFF  [0/Εκτός], διαγράφονται αυτόματα όλες οι ρυθμίσεις και γίνεται επαναφορά (σέτευ) του ανεμιστήρα.

- Η ταχύτητα ρυθμίζεται με επανειλημμένο πάτημα του Κουμπιού Ταχύτητας -I II III-  στο τηλεχειριστήριο ή στον πίνακα ελέγχου.
 - I = χαμηλή ταχύτητα
 - II = μεσαία ταχύτητα
 - III = υψηλή ταχύτητα
 Το αντίστοιχο ΜΕΔ στη μπροστινή πλευρά του ανεμιστήρα ανάβει.

ΡΥΘΜΙΣΗ**Λειτουργία ταλάντευσης (βλέπε Σχ. 3/4)**

Για να ξεκινήσει και να σταματήσει η ταλάντευση της κεφαλής του ανεμιστήρα, πατήστε το Κουμπί Ταλάντευσης  στο τηλεχειριστήριο ή στον πίνακα ελέγχου.

Χειροκίνητη ρύθμιση κατεύθυνσης αέρα

Με το Κουμπί Ταλάντευσης στη θέση εκτός, η γωνία κατεύθυνσης του αέρα μπορεί να ρυθμιστεί σε πέντε οριζόντιες θέσεις, περιστρέφοντας με το χέρι το σώμα του ανεμιστήρα, έως ότου ο ανεμιστήρας να ασφαλίσει (με "κλικ") στην επιθυμητή θέση.

Λειτουργία χρονοδιακόπτη (βλέπε Σχ. 3/4)

Για να ξεκινήσει και να σταματήσει η λειτουργία του χρονοδιακόπτη, πατήστε το Κουμπί χρονοδιακόπτη  στο τηλεχειριστήριο ή στον πίνακα ελέγχου για να αρχίσουν να εμφανίζονται κυκλικά οι ρυθμίσεις του χρονοδιακόπτη. Το αντίστοιχο LED στη μπροστινή πλευρά του ανεμιστήρα ανάβει.

Λειτουργία ΑΕΡΑΚΙ / Λειτουργία ΜΕΙΩΣΗ ΤΑΧΥΤΗΤΑΣ (βλέπε Σχ. 3/4)

- Για φυσικό ελαφρύ αερί, πατήστε μια φορά το Κουμπί Αεράκι M1/M2. Η ταχύτητα του ανεμιστήρα θα αυξομειώνεται αυτόματα.
- Πατήστε ξανά το κουμπί M1/M2 για να ενεργοποιήσετε τη λειτουργία μείωσης ταχύτητας. Η λειτουργία αυτή μειώνει την ταχύτητα του ανεμιστήρα και, όταν χρησιμοποιείται σε συνδυασμό με τις ρυθμίσεις του χρονοδιακόπτη, η ταχύτητα του ανεμιστήρα μειώνεται σταδιακά και μηδενίζεται. Για παράδειγμα: ο συνδυασμός ΜΕΙΩΣΗ ΤΑΧΥΤΗΤΑΣ + ΧΡΟΝΟΔΙΑΚΟΠΤΗΣ 4 ώρες προγραμματίζει τον ανεμιστήρα να

μειώνει σταδιακά την ταχύτητά του επί 4 ώρες και τελικά να απενεργοποιηθεί.

- Πατήστε 3η φορά το κουμπί M1/M2 για να απενεργοποιήσετε τις λειτουργίες ΑΕΡΑΚΙ και ΜΕΙΩΣΗ ΤΑΧΥΤΗΤΑΣ.

Το αντίστοιχο LED στη μπροστινή πλευρά του ανεμιστήρα ανάβει, όταν επιλεγεί η λειτουργία Αερακι.

ΚΑΘΑΡΙΣΜΟΣ ΚΑΙ ΣΥΝΤΗΡΗΣΗ

Ακολουθήστε τις οδηγίες αυτές για τη σωστή και ασφαλή φροντίδα του ανεμιστήρα σας Bionaire. Μην ξεχνάτε:

- Βγάξτε πάντα το φως του ανεμιστήρα από την πρίζα πριν από τον καθαρισμό ή τη συναρμολόγηση.
- Μην αφήνετε να στάξει νερό πάνω ή μέσα στο περιβλήμα του κινητήρα του ανεμιστήρα.
- Χρησιμοποιείτε πάντοτε απαλό πανί που έχετε βρέξει με μη δραστικό σαπουνόνερο.
- Μην χρησιμοποιείτε ως καθαριστικό: πετρέλαιο, διαλυτικά ή βενζίνη καθαρισμού.

Η ΚΑΤΑΣΚΕΥΗ ΤΟΥ ΠΑΡΟΝΤΟΣ ΠΡΟΪΟΝΤΟΣ ΣΥΜΜΟΡΦΩΝΕΤΑΙ ΜΕ ΤΙΣ ΟΔΗΓΙΕΣ ΕΟΚ 73/23/ΕΟΚ, 89/336/ΕΟΚ, 98/37/ΕΟΚ.

ΕΓΓΥΗΣΗ

ΠΑΡΑΚΑΛΩ ΦΥΛΑΞΤΕ ΤΗΝ ΑΠΟΔΕΙΞΗ ΣΑΣ ΓΙΑΤΙ ΜΠΟΡΕΙ ΝΑ ΣΑΣ ΧΡΕΙΑΣΤΕΙ ΓΙΑ ΤΥΧΟΝ ΑΠΑΙΤΗΣΕΙΣ ΒΑΣΕΙ ΤΗΣ ΠΑΡΟΥΣΑΣ ΕΓΓΥΗΣΗΣ.

- Το προϊόν αυτό είναι εγγυημένο για 3 χρόνια.
- Σε απίθανη περίπτωση μηχανικής βλάβης, παρακαλώ πάρτε τη συσκευή σας στον τόπο που την αγοράσατε μαζί με την απόδειξη ταμείου και αντίγραφο της παρούσας εγγύησης.
- Τα δικαιώματα και τα πλεονεκτήματα βάσει της παρούσας εγγύησης είναι επιπρόσθετα εκείνων των θεσμικών σας δικαιωμάτων που δεν επηρεάζονται από την παρούσα εγγύηση.
- Η εταιρεία Θομνελ Πσοδφγυτ Εφσοπε αναλαμβάνει εντός της καθορισμένης περιόδου, να επισκευάσει ή να αντικαταστήσει δωρεάν τυχόν ανταλλακτικά της συσκευής που βρέθηκαν ελαττωματικά, νοουμένου ότι:
 - Έχουμε έγκαιρα πληροφορηθεί για το ελαττωματικό μέρος.
 - Η συσκευή δεν έχει αλλοιωθεί καθ' οιονδήποτε τρόπο ή έχει υποστεί κακή χρήση ή επισκευή από πρόσωπο εκτός του εξουσιοδοτημένου της Θομνελ Πσοδφγυτ Εφσοπε.
- Δεν παραχωρούνται δικαιώματα βάσει της παρούσας εγγύησης σε πρόσωπο που απόκτησε τη συσκευή μεταχειρισμένη ή για εμπορική ή κοινοτική χρήση.
- Τυχόν συσκευή που έχει επισκευαστεί ή αντικατασταθεί θα εγγυάται βάσει αυτών των όρων για το υπόλοιπο χρονικό διάστημα της εγγύησης.

РУССКИЙ

ПОЖАЛУЙСТА, ПРОЧИТАЙТЕ И

СОХРАНИТЕ ЭТИ ИНСТРУКЦИИ ВАЖНЫЕ ИНСТРУКЦИИ

При использовании электрических приборов всегда должны быть предприняты основные меры безопасности, включая следующие:

- Используйте вентилятор только для целей, описанных в руководстве.
- Для защиты от поражения электрическим током не погружайте вентилятор, штепсель или провод в воду и не обрызгивайте жидкостями.
- Необходим строгий надзор, если прибор используется детьми или вблизи от детей.

- Выдерните штепсель из розетки, когда прибор не используется, когда вентилятор переносится с одного места на другое, перед тем, как устанавливать или снимать детали вентилятора и перед тем, как чистить вентилятор.

- Избегайте контакта с любыми движущимися деталями.
- Не используйте в присутствии взрывчатых и/или легковоспламеняющихся паров.

1 Не помещайте вентилятор или его детали вблизи открытого пламени, кухонных или нагревательных приборов.

- Не пользуйтесь приборами с поврежденным проводом или штепселем, после неисправной работы прибора, или если прибор был уронен или поврежден каким-либо образом.

- Использование дополнительных приспособлений не рекомендованных или не продаваемых производителем прибора может представлять опасность.

- Не используйте на открытом воздухе.
- Не позволяйте проводу свисать с края стола или прилавка или входить в контакт с горячими поверхностями.

- Чтобы отсоединить от электрической сети, возьмите рукой штепсель и вытащите его из стенной розетки. НЕ ТЯНИТЕ за провод.

- Всегда используйте на сухой ровной поверхности.

- Вентилятор не должен использоваться без установки на основание.

- Вентилятор не должен использоваться в

боковом положении.

- Это изделие предназначено ТОЛЬКО для бытового применения, а не для коммерческого или промышленного применений.
- Если вентилятор прекратил работать, перед тем, как обратиться к производителю или в сервисный центр, сначала проверьте предохранитель в штепселе (только в Великобритании) или предохранитель/автоматический выключатель на распределительном щите.
- Если провод питания или штепсель повреждены, они должны быть заменены производителем, сервисным центром или квалифицированным электриком, чтобы избежать опасности.

ИНСТРУКЦИИ ПО СБОРКЕ (см. Рис.1)

1. Выньте все содержимое из коробки. Будьте осторожны и не выбросьте какие-либо детали, нужные для сборки.
2. Пропустите силовой кабель (1) через прорезь (2) в задней части основания (3).
3. Вдвиньте заднюю часть основания в переднюю часть основания (4) и защелкните их вместе.
4. Вставьте корпус вентилятора (5) в смонтированное основание (из пункта 3), удостоверившись, что силовой кабель не захвачен. Переверните вентилятор дном вверх и вставьте 2 барашковых винта (6). Заверните их по часовой стрелке, чтобы затянуть.
5. Протяните силовой кабель по стойке (7) смонтированного основания и убедитесь, что силовой кабель лежит плоско в пазу задней части основания. Удостоверьтесь, что силовой кабель безопасно закреплен с помощью зажима провода (8) (см. Рис.2).



ИНСТРУКЦИИ ПО ЭКСПЛУАТАЦИИ

ВАЖНО:

ДИСТАНЦИОННОЕ УПРАВЛЕНИЕ

Для работы пульта дистанционного управления нужны 2 батарейки AAA. Чтобы установить батарейки, просто нажмите на обратную сторону пульта управления, с большим пальцем на углублениях, и снимите крышку. Вставьте батарейки согласно диаграмме, показанной внутри. Поставьте крышку на место.

Эксплуатация вентилятора

1. Установите подставку вентилятора на сухой ровной поверхности.
2. Подсоедините провод к розетке, соответствующей 230-240 В переменного тока.
3. Включите вентилятор, нажав кнопку 0/OFF . На передней панели вентилятора загорится светодиод. Выключите вентилятор, нажав кнопку 0/OFF . Нажатие на кнопку 0/OFF  автоматически сбросит все установки и возвратит вентилятор в исходное состояние.

4. Скорость регулируется повторным нажатием Кнопки скорости -I II III-  на пульте дистанционного управления или на панели управления.

- I - низкая скорость
- II - средняя скорость
- III - высокая скорость

На передней панели вентилятора загорится соответствующий светодиод.

РЕГУЛИРОВКА

Регулировка поворачивания (см. Рис.3/4).

Чтобы начать или остановить поворачивание  верхней части вентилятора, нажмите Кнопку поворачивания на пульте дистанционного управления или на панели управления.

Направление движения воздуха

устанавливается вручную:

Таймер может быть установлен таким образом, чтобы выключить вентилятор в любое время от 120 минут в убывающем порядке.

Установка таймера (см. Рис.3/4).

Чтобы запустить или остановить таймер нажмите Кнопку таймера  на пульте дистанционного управления или на панели управления и осуществите совокупность действий по настройке таймера.

На передней панели вентилятора загорится соответствующий светодиод.

Подача естественного легкого ветра

/регулировка сна (SLEEP) (см. Рис.3/4)

1. Для подачи естественного легкого ветра однократно нажмите кнопку легкого ветра. M1/M2 Скорость вентилятора будет автоматически меняться: то медленнее, то быстрее.

2. Нажмите кнопку M1/M2 снова, чтобы привести в действие регулировку сна (SLEEP). Эта функция замедляет скорость вентилятора и при использовании с установками таймера постепенно замедлит движение вентилятора и выключит его. Например, сон (SLEEP) + 4 часа таймера программирует вентилятор постепенно замедлить движение в течение 4 часов и в итоге выключить его.
3. Нажмите кнопку M1/M2 третий раз, чтобы выключить функции легкого ветра и сна.

Когда выбрана функция легкого ветра, на передней панели вентилятора загорится соответствующий светодиод.

ЧИСТКА И УХОД

Следуйте этим инструкциям, чтобы правильно и безопасно заботиться о Вашем вентиляторе Bionaire. Пожалуйста, запомните:

- Всегда отсоединяйте вентилятор от сети перед чисткой или сборкой.
- Не позволяйте воде попасть на или в корпус электродвигателя вентилятора.
- Обязательно используйте мягкую ткань, смоченную в слабом мыльном растворе.
- Не используйте бензин или разбавитель в качестве очистителя.

ЭТО ИЗДЕЛИЕ ИЗГОТОВЛЕНО В
СООТВЕТСТВИИ С ИНСТРУКЦИЯМИ
ЕВРОПЕЙСКОГО ЭКОНОМИЧЕСКОГО
СООБЩЕСТВА 73/23/ЕЕС, 89/336/ЕЕС,
98/37/ЕЕС.

ГАРАНТИЯ

ПОЖАЛУЙСТА, СОХРАНИТЕ ВАШ ЧЕК, ТАК
КАК ОН ПОТРЕБУЕТСЯ ДЛЯ РЕКЛАМАЦИЙ
В ТЕЧЕНИЕ ГАРАНТИЙНОГО СРОКА.

- Гарантия на это изделие – 3 года.
- В маловероятном случае поломки, пожалуйста, возвратите изделие туда, где оно было приобретено, вместе с чеком и копией этой гарантии.

Права и преимущества в рамках этой гарантии дополняют Ваши законные права, которым гарантия не наносит никакого ущерба.

В течение определенного периода компания Holmes Products Europe гарантирует бесплатный ремонт или замену любой детали прибора, которая окажется неисправной, при условии, что:

- Нам будет быстро сообщено о неисправности.
- Прибор не был изменен каким-либо образом или не был употреблен неправильно, или не подвергался ремонту кем-либо, не уполномоченным компанией Holmes Products Europe.

Эта гарантия не дает никаких прав покупателю, приобретшему прибор из вторых рук или для коммерческих или общественных целей.

Любой отремонтированный или замененный прибор подпадает под действие гарантии на этих условиях на оставшийся срок гарантии.

ITALIANO

SI PREGA DI LEGGERE E CONSERVARE

QUESTE ISTRUZIONI

ISTRUZIONI IMPORTANTI

Quando si usano apparecchiature elettriche è importante rispettare alcune precauzioni fondamentali fra cui le seguenti:

- Usare il ventilatore solamente per gli impieghi descritti nel manuale d'uso.
- Per evitare il rischio di scosse elettriche, non immergere in acqua il ventilatore, la spina o il cavo e non spruzzare alcun liquido.
- È necessaria un'attenta supervisione quando qualsiasi apparecchiatura è utilizzata da bambini o in prossimità di questi.
- Staccare la spina dalla presa elettrica quando l'apparecchio non è in uso, quando lo si sposta da un luogo ad un altro, prima di aggiungere o rimuovere dei componenti e prima di eseguire operazioni di pulizia.
- Evitare il contatto con qualsiasi componente in movimento
- Non adoperare in presenza di esplosivi e/o gas infiammabili.
- Non posizionare il ventilatore o qualsiasi suo componente in prossimità di una fiamma, di un utensile per cucinare o di qualsiasi altra apparecchiatura produttrice calore.
- Non utilizzare apparecchiature aventi il cavo o la spina danneggiati o dopo che l'apparecchiatura abbia manifestato un difetto o sia stata fatta cadere o sia stata danneggiata in qualsiasi maniera.
- L'uso di accessori non raccomandati o non fabbricati dal produttore dell'apparecchio può essere pericoloso.
- Non utilizzare all'aperto.
- Non lasciare che il cavo sporga dal bordo di un tavolo o di un ripiano o sia in contatto con superfici calde.
- Per scollegare dalla presa di alimentazione elettrica, afferrare la spina e sfilare dalla presa. NON tirare il cavo.
- Usare sempre su una superficie asciutta e piana
- Il ventilatore non deve essere utilizzato senza aver montato la base.
- Il ventilatore non deve essere utilizzato in posizione orizzontale.
- Questo prodotto è indicato per il SOLO uso domestico e non per applicazioni industriali o commerciali

- Nell'eventualità in cui il ventilatore dovesse smettere di funzionare, controllare prima di tutto che il fusibile nella presa (solo in Gran Bretagna) o il fusibile/interruttore automatico nella piastra di distribuzione siano funzionanti, prima di contattare la casa produttrice o un tecnico autorizzato.
- Al fine di evitare rischi, qualora il cavo di alimentazione o la spina fossero danneggiati, questi devono essere riparati dalla casa produttrice, da un tecnico autorizzato o da una persona con simili qualifiche.

ISTRUZIONI DI MONTAGGIO (Vedi Fig 1.)

1. Rimuovere dalla confezione tutto il contenuto, facendo attenzione a non gettare pezzi necessari per il montaggio.
2. Far passare il cavo di alimentazione (1) attraverso la feritoia (2) nella base posteriore (3).
3. Agganciare la base posteriore a quella anteriore (4).
4. Inserire il corpo del ventilatore (5) nella base montata (come al punto 3) facendo attenzione ad accertarsi che il cavo di alimentazione non sia bloccato. Capovolgere il ventilatore e inserire le due viti a farfalla (6). Avvitare ruotando in senso orario.
5. Far passare il cavo di alimentazione sul piedistallo (7) della base e accertarsi che il cavo di alimentazione corra a piatto nella scanalatura della base posteriore. Accertarsi che il cavo di alimentazione sia fissato saldamente usando il bloccacavo (8) (Vedi Fig 2).

ISTRUZIONI D'USO



IMPORTANTE:

TELECOMANDO

Per funzionare, il telecomando ha bisogno di due batterie di tipo AAA. Per installare le batterie, premere semplicemente sul retro del telecomando, con il pollice sulle rientranze, e rimuovere il coperchio. Inserire le batterie secondo il diagramma all'interno. Riporre il coperchio.

Funzionamento

1. Posizionare la base del ventilatore su una superficie piana e asciutta.
2. Inserire la spina in una presa di corrente idonea con tensione a 230-240V AC.
3. Accendere il ventilatore premendo il tasto O/OFF . Il LED sulla parte frontale del ventilatore si illuminerà. Spegnerne il

ventilatore premendo il tasto O/OFF . Il fatto di premere sul tasto O/OFF  annulla automaticamente tutte le regolazioni selezionate e reinizializza il ventilatore.

4. La velocità è regolata premendo ripetutamente sul tasto di velocità -I II III-  sul telecomando o sul pannello di controllo.

I = bassa velocità
II = media velocità
III = alta velocità

Il LED corrispondente si illumina sul pannello frontale del ventilatore.

REGOLAZIONE

Controllo dell'oscillazione (Vedi Fig. 3/4)

Per avviare ed arrestare il movimento oscillatorio  della testa del ventilatore, premere il tasto di oscillazione sul telecomando o sul pannello di controllo.

Regolazione automatica della direzione dell'aria
Con il tasto di oscillazione nella posizione spenta, l'angolo di direzione dell'aria può essere regolato su cinque posizioni orizzontali ruotando l'unità principale del ventilatore finché il ventilatore non si "aggancia" nella posizione desiderata.

Controllo con timer (Vedi Fig. 3/4)

Per avviare e arrestare il timer, premere il tasto Timer  sul telecomando o sul pannello di controllo per selezionare le diverse regolazioni del timer. Il LED corrispondente si illumina sul pannello frontale del ventilatore.

Controllo del movimento brezza naturale/funzione sleep (Vedi Fig. 3/4)

1. Per un movimento di brezza naturale, premere una volta il tasto Breeze. Questo accelera e rallenta automaticamente le velocità del ventilatore.
2. Premere il tasto di nuovo per attivare il controllo della funzione sleep. Questa funzione rallenta la velocità del ventilatore e, se usata in congiunzione con le regolazioni del timer, rallenta progressivamente il ventilatore fino all'arresto totale. P. es. SLEEP + TIMER regolato su 4 ore predispone un rallentamento graduale del ventilatore su un periodo di 4 ore fino all'arresto finale.
3. Premere il tasto una terza volta per disattivare le funzioni M1/M2 e SLEEP.

Il LED corrispondente si illumina sul pannello frontale del ventilatore quando la funzione Breeze è selezionata.

PULIZIA E MANUTENZIONE

Seguire queste istruzioni per fare un uso corretto e sicuro del vostro ventilatore Bonaire. Non dimenticare:

- Sfilare sempre la spina dalla presa di corrente prima di intraprendere qualsiasi operazione di pulizia o montaggio.
- Non lasciare che dell'acqua cada su o dentro l'alloggio del motore del ventilatore.
- Assicurarasi di utilizzare un panno morbido inumidito con una soluzione delicata a base di sapone.
- Non usare alcuno dei seguenti prodotti per la pulizia: petrolio, benzina o solventi.

QUESTO PRODOTTO È FABBRICATO CONFORMEMENTE ALLE DIRETTIVE E.E.C. 73/23/EEC, 89/336/EEC e 98/37/EEC.

GARANZIA

SI PREGA DI CONSERVARE LA RICEVUTA D'ACQUISTO POICHÉ ESSA SARÀ NECESSARIA PER QUALSIASI RICHIESTA PRESENTATA IN BASE AI TERMINI DI QUESTO CERTIFICATO DI GARANZIA.

- Questo prodotto è garantito per un periodo di 3 anni.
- Nell'improbabile eventualità di un guasto del prodotto, si prega di riportarlo presso il rivenditore ove lo si è acquistato, insieme alla ricevuta fiscale e ad una copia di questo certificato di garanzia.
- I diritti e i benefici delineati in base ai termini di questo certificato di garanzia sono in aggiunta a quelli previsti dalla legge che non risultano alterati dai termini di questo certificato.
- Holmes Products Europe si impegna a riparare o a sostituire gratuitamente ed entro un periodo di tempo specificato, qualsiasi parte dell'apparecchio dovesse risultare danneggiata a condizione che:
 - la Holmes Products Europe sia informata prontamente del difetto.
 - l'apparecchio non sia stato modificato in alcun modo o sottoposto ad uso improprio o a riparazione ad opera di un tecnico non autorizzato dalla Holmes Products Europe.
- Questo certificato non concede alcun diritto a chi acquisti il prodotto di seconda mano o per uso commerciale o collettivo.
- Qualsiasi apparecchio riparato o sostituito sarà sottoposto ai termini di questo certificato per il tempo restante della garanzia.

ČESKY**LASKAVĚ SI NÁVOD K OBSLUZE PŘEČTĚTE A PO PŘEČTENÍ PEČLIVĚ USCHOVEJTE DŮLEŽITÉ POKYNY**

Při použití elektrických zařízení je třeba dodržovat následující základní bezpečnostní opatření:

- Ventilátor používejte pouze k účelům popsaným v Návodu k obsluze.
- Chraňte se před elektrickým šokem – neponožujte ventilátor, vidlici ani kabel do vody a nestříkejte na ně tekutiny.
- Zařízení je třeba používat pod přísným dohledem, pokud jej používají děti anebo pokud se zařízení používá v jejich blízkosti.
- Pokud zařízení nepoužíváte, při přemístování, před montáží a demontáží dílů a před čištěním odpojte zařízení ze zásuvky.
- Vyhněte se styku s pohyblivými díly.
- Nepoužívejte v přítomnosti výbušných a/nebo hořlavých par.
- Ventilátor ani jeho části neumísťujte do blízkosti otevřeného ohně, vařičů ani topných zařízení.
- Zařízení nepoužívejte s poškozeným kabelem ani vidlicí, po selhání zařízení anebo po pádu/poškození jakýmkoliv způsobem.
- Použití doplňků, které výrobce zařízení nedoporučuje ani neprodává, může být nebezpečné.
- Nepoužívejte venku.
- Nenechávejte kabel viset přes hranu stolu nebo linky a zabraňte jeho styku s horkými povrchy.
- Při odpojování ze sítě uchopte vidlici a vytáhněte ze zásuvky. NEvytahujte za kabel.
- Vždy používejte na suchém a rovném povrchu.
- Ventilátor nepoužívejte bez podstavce.
- Ventilátor nepoužívejte položený na stranu.
- Výrobek je určen POUZE k použití v domácnosti. Není určen ke komerčnímu ani průmyslovému použití.
- Přestane-li ventilátor pracovat, než se obrátíte na výrobce nebo servisní středisko, nejprve zkontrolujte, zda je funkční jistič na rozvodném panelu.
- Výměnu poškozeného přívodního kabelu musí provádět výrobce, servisní středisko anebo odpovídajícím způsobem kvalifikovaná osoba, aby se předešlo nebezpečí.





MONTÁŽ (Viz obr. 1)

1. Vybalte všechny díly ventilátoru. Postupujte opatrně, abyste nevyhodili části potřebné k montáži.
2. Protáhněte kabel (1) otvorem (2) v zadním podstavci (3).
3. Zasuňte zadní podstavec do předního (4) a zaklapněte.
4. Vložte těleso ventilátoru (5) do sestaveného podstavce (od kroku 3). Dbejte, aby se nezachytil kabel. Otočte ventilátor podstavcem nahoru a zasuňte 2 křídlaté šrouby (6). Utáhněte je ve směru hodinových ručiček.
5. Přetáhněte kabel přes sloupek (7) sestaveného podstavce a zajistěte, aby kabel ležel v drážce v zadní části podstavce. Ujistěte se, že je kabel zajištěn svorkou (8) (**Viz obr. 2**).

NÁVOD K OBSLUZE DŮLEŽITÉ:**DÁLKOVÝ OVLADAČ**

K provozu dálkového ovladače jsou potřeba dvě AAA baterie. Při vkládání baterií stiskněte palcem na vyznačenou šipku a vysuňte zadní kryt dálkového ovladače. Vložte baterie podle schématu na vnitřní straně a zasuňte kryt zpět.

Obsluha

1. Postavte ventilátor s podstavcem na suchý a rovný povrch.
2. Zastrčte kabel do vhodné zásuvky 230 V/50 Hz.
3. Ventilátor zapněte stisknutím spínače **0/OFF**  Kontrolka na přední straně ventilátoru se rozsvítí. Ventilátor se vypíná stisknutím spínače **0/OFF**  Stisknutím spínače **0/OFF**  se automaticky vymažou veškerá nastavení a ventilátor se vynuluje.
4. Rychlost se nastavuje opakovaným stisknutím tlačítka rychlosti – **I II III** –  na dálkovém ovladači nebo na ovládacím panelu.
 - I = nízká rychlost
 - II = střední rychlost
 - III = vysoká rychlost
 Kontrolka na přední straně ventilátoru se rozsvítí.

NASTAVENÍ**Regulace kmitání (Viz obr. 3/4)**

Kmitání hlavy ventilátoru se spouští a vypíná stisknutím tlačítka kmitání na dálkovém ovladači nebo na ovládacím panelu .

Ruční nastavení směru vzduchu

Když je tlačítko kmitání v poloze vypnuto, úhel směru vzduchu lze nastavit do pěti vodorovných poloh ručním otáčením tělesa ventilátoru, dokud ventilátor nezaklapne v požadované poloze.

Časový spínač (Viz obr. 3/4)

Časový spínač se spouští a vypíná stisknutím tlačítka časového spínače na dálkovém ovladači nebo na ovládacím panelu . Pomocí tlačítka lze časový spínač nastavit. Kontrolka na přední straně ventilátoru se rozsvítí.

Přirozené proudění vzduchu/ řízení spánku (Viz obr. 3/4)

1. Přirozené proudění vzduchu se spouští jedním stisknutím **M1/M2** tlačítka přirozeného proudění. Rychlost ventilátoru se bude automaticky zrychlovat a zpomalovat.
2. Dalším stisknutím **M1/M2** tlačítka se aktivuje řízení spánku. Touto funkcí se zpomaluje rychlost ventilátoru a je-li funkce použita spolu s časovým spínačem, ventilátor se bude postupně zpomalovat a vypne se. Např. **SPÁNEK – 4 h ČASOVÝ SPÍNAČ**: je naprogramováno, aby se ventilátor v průběhu 4 hodin postupně zpomaloval a nakonec vypnul.
3. Třetím stisknutím **M1/M2** tlačítka se vypnou funkce **PŘIROZENÉHO PROUDĚNÍ** a **SPÁNKU**.

Kontrolka se při volbě funkce přirozeného proudění na přední straně ventilátoru rozsvítí.

ČIŠTĚNÍ A ÚDRŽBA

Řádnou a bezpečnou údržbu ventilátoru Bonaire zajistíte dodržováním následujících pokynů:

- Před čištěním vždy odpojte ventilátor ze zásuvky.
- Zabraňte odkapávání vody na plášť motoru ventilátoru, anebo dovnitř.
- Používejte měkký hadřík navlhčený ve slabém saponátovém roztoku bez abrazivních přísad.
- K čištění nepoužívejte benzín ani ředidla.

The Holmes Group si vyhrazuje právo na změnu nebo modifikaci specifikace bez předběžného upozornění.

VYROBENO PODLE
SMĚRNIC EHS
73/23/EEC, 89/336/EEC a 98/37/EEC.

ZÁRUKA

LASKAVĚ SI USCHOVEJTE POKLADNÍ
DOKLAD.

JE POTŘEBA PŘI UPLATŇOVÁNÍ NÁROKŮ
PODLE TÉTO ZÁRUKY.

- Záruka na tento výrobek je 3 roky.
- V případě poruchy laskavě odnete výrobek do prodejny, kde jste ho zakoupili. Předložte také pokladní doklad a tuto záruku.
- Práva a výhody podle této záruky doplňují vaše zákonná práva, která tato záruka neovlivňuje.
- Holmes Products Europe provede zdarma během specifické doby opravu nebo výměnu kterékoli vadné části zařízení za předpokladu, že:
 - Nás ihned o vadě informujete
 - Na zařízení nebyly provedeny žádné změny ani nebylo používáno nesprávným způsobem anebo opraveno osobou, která nemá oprávnění firmy Holmes Products Europe.
- Žádná práva podle této záruky se neudělují osobě, která ziská zařízení použité anebo ke komerčnímu či společnému použití.
- Na opravené nebo vyměněné zařízení se bude vztahovat záruka za těchto podmínek po zbývající dobu záruční lhůty.

MAGYAR

OLVASSA EL ÉS MENTSE EL EZEKET AZ UTASÍTÁSOKAT

FONTOS UTASÍTÁSOK

Villamos készülékek használatakor az alapvető biztonsági óvintézkedéseket mindig be kell tartani, beleértve a következőket:

- A ventilátort csak a használati utasításban előírt célra használja.
- A villamos áramütés elleni védelem céljából ne merítse a ventilátort, a dugaszt vagy a tápszinórt vízbe vagy folyadékpermetbe.
- Szükség esetén biztosítson felügyeletet, ha a készüléket gyermekek használják, vagy az ő közelükben használják.
- Húzza ki az elektromos kábelcsatlakozót, ha nem használja a készüléket, ha átvizsi a ventilátort egyik helyről a másikra, ha alkatrészeket helyez be vagy ki, és tisztítás előtt.
- Kerülje az érintkezést a mozgó alkatrészekkel.
- Ne üzemeltesse robbanásveszélyes és/vagy gyúlékony füstgázok jelenlétében.
- Ne helyezze a ventilátort vagy semmilyen alkatrészét nyílt láng, fűző készülék vagy más fűtőberendezés közelébe.
- Ne üzemeltessen semmilyen készüléket, ha sérült a tápszinórja, a dugasz, a készülék üzemzavara után, vagy ha leejtette, illetve ha bármilyen módon megsérült.
- A készülék gyártója által nem ajánlott vagy értékesített kiegészítők használata veszélyes lehet.
- Ne használja nyílt térben.
- Ne hagyja, hogy a tápszinór lelógjon az asztal vagy pult széléről, vagy forró felületekkel érintkezzen.
- A villamos hálózatról való lekapcsolás céljából fogja meg a dugaszt, és húzza ki a fali csatlakozó aljzatból. SOHA NE a tápszinórt húzza.
- Mindig száraz sík felületen használja.
- A ventilátor csak a tartójára helyezve használható.
- A ventilátor nem üzemeltethető az oldalára fektetve.
- Ez a termék CSAK háztartási célra szolgál, és nem használható kereskedelmi vagy ipari célokra.
- Ha a ventilátor működés közben leállna, előbb ellenőrizze a dugaszban lévő biztosítót (csak az Egyesült Királyságban), vagy a

biztosító/áramköri megszakítót az elosztó táblán, mielőtt a gyártóhoz vagy a szervizhez fordulna.

- Ha a tápszinór vagy a dugasz sérült, a gyártónak vagy a szerviznek vagy hasonló szakképzett személynek kell kicserélnie a kockázat elkerülése érdekében.

ÖSSZESZERELÉSI UTASÍTÁSOK (Lásd az 1. Ábrát)

1. Vegyen ki mindent a dobozból, ügyelve arra, hogy ne dobjon ki semmilyen olyan alkatrészt, ami az összeszereléshez szükséges.
2. Vezesse át a (1) tápkábelt a (2) nyíláson a (3) hátsó tartóban.
3. Nyomja be a hátsó tartót az (4) első tartóba, és kattintsa össze.
4. Tegye be a (5) ventilátorházat az összeszerelt tartóba (3. lépéstől), ügyelve, hogy a tápkábel ne akadjon be. Fordítsa lefelé a ventilátort, és tegyen be 2 darab (6) pillangócsavart. Az óramutató járásával megegyező irányban húzza meg.
5. Vezesse át a tápkábelt az összeszerelt tartó (7) oszlopa felett, ügyelve arra, hogy a tápkábel laposan helyezkedjen el a hátsó tartó hornyában. Ügyeljen arra, hogy a tápkábel megbízhatóan legyen rögzítve a (8) kábelcsatlakozó segítségével (Lásd a 2. Ábrát).





ÜZEMELTETÉSI UTASÍTÁSOK

FONTOS:

TÁVKAPCSOLÓ

A távkapcsoló üzemeltetéséhez 2 darab AAA elem szükséges. Az elemek behelyezéséhez egyszerűen nyomja le a távkapcsoló hátlapját az ujjával a jelölés szerint, és vegye le a fedelet. Tegye be az elemeket a belül látható ábra szerint. Tegye vissza a fedelet.

Üzemeltetés

1. Tegye a ventilátor tartót száraz sík felületre.
2. Dugaszolja be a tápkábelt a megfelelő 230-240 V váltakozó áramú hálózati csatlakozó aljzatba.
3. Kapcsolja be a ventilátort a **0/OFF**  lenyomásával. A LED lámpa a ventilátor elején kigyullad. Kapcsolja Ki a ventilátort a **0/OFF**  gomb lenyomásával. A **0/OFF**  gomb lenyomására automatikusan eltűnik minden beállítás, és alaphelyzetbe kerül a ventilátor.
4. A sebesség a távkapcsolón vagy a kezelőpulton lévő – I II III –  sebesség gomb ismételt lenyomásával szabályozható.

I = alacsony sebesség

II = közepes sebesség

III = nagy sebesség

A ventilátor elején lévő megfelelő LED lámpa kigyullad.

SZABÁLYOZÁS

A forgás vezérlése (Lásd a 3/4. Ábrát)

A ventilátor fej forgásának beindításához és leállításához nyomja le a távkapcsolón vagy a kezelőpulton lévő Oscillation (Forgás) gombot .

A levegő irányának kézi beállítása

Ha a Forgás gomb ki van kapcsolva, a levegő irányának szöge öt vízszintes pozícióban állítható kézzel úgy, hogy elfordítjuk a ventilátorházat, amíg be nem kattann a kívánt helyzetbe.

Az időkapcsoló beállítása (Lásd a 3/4. Ábrát)

Az időkapcsoló indításához és leállításához nyomja le a Timer (Időkapcsoló) gombot a távkapcsolón vagy a kezelőpulton az  időkapcsoló beállítás révén biztosítható ciklusra. A megfelelő LED lámpa kigyullad a ventilátor elején.

Természetes szellőmozgás / Kikapcsolás szabályozása (Lásd a 3/4. Ábrát)

1. A természetes szellőmozgáshoz egyszerűen nyomja le a Breeze (Szellő) Gombot **M1/M2**. Ez automatikusan gyorsítja vagy lassítja a ventilátor sebességét.
2. Nyomja le ismét a gombot **M1/M2** a Kikapcsolás aktiválására. Ez a funkció lelassítja a ventilátor sebességét, és ha az időkapcsoló beállításával együtt használják, fokozatosan lelassítja a ventilátort és kikapcsolja. Például SLEEP + 4 óra TIMER úgy programozza a ventilátort, hogy fokozatosan lelassul 4 órán keresztül, és végül kikapcsolódik.
3. Nyomja le a gombot **M1/M2** harmadszor, hogy kikapcsolja a BREEZE és SLEEP funkciókat. A megfelelő LED lámpa kigyullad a ventilátor elején, amikor a Breeze funkció van kiválasztva.

TISZTÍTÁS ÉS KARBANTARTÁS

Kövesse a Bionaire ventilátorának helyes és biztonságos kezelésére vonatkozó utasításokat. Ne feledje:

- Mindig húzza ki a ventilátort a hálózatról tisztítás vagy szerelés előtt.

- Ne hagyja, hogy vízcseppek kerüljenek a ventilátor motorházába.
- Mindig ügyeljen arra, hogy szappanoldattal benedvesített puha ruhát használjon.
- Ne használjon tisztítószerként semmit az alábbiak közül: petróleum, oldószer vagy benzin.

A Holmes Csoport fenntartja a jogot bármely specifikáció módosításához vagy megváltoztatásához bármilyen értesítés nélkül.
E TERMÉK GYÁRTÁSA MEGFELEL AZ EGK KÖVETKEZŐ IRÁNYELVEINEK:
73/23/EGK, 89/336/EGK és 98/37/EGK.

GARANCIA ŐRIZZE MEG A SZÁMLÁT, MERT SZÜKSÉG LESZ RÁ GARANCIÁLIS IGÉNY ESETÉN.

- E termékre 3 évre szóló garancia van érvényben.
- A meghibásodás valószínűtlen esetében vigye vissza a vásárlás helyére a számlával és a garancia másolatával együtt.
- Az e garancia szerinti jogok és előnyök a törvényes jogain túl illetik meg Önt, amelyeket a garancia nem csorbít.
- A Holmes Products Europe vállalja az adott időn belül a meghibásodott készülék bármely alkatrészének díjmentes javítását vagy cseréjét, feltéve, hogy:
 - bennünket haladéktalanul tájékoztatnak a hibáról
 - a készüléket nem módosították semmilyen módon, illetve nem fordult elő nem rendeltetésszerű használat, vagy nem javította olyan személy, aki nem lett erre feljogosítva a Holmes Products Europe részéről.
- E garancia nem terjed ki a készüléket másodkézből vásárló személyre, vagy kereskedelmi vagy kommunális célú felhasználásra.
- Bármely javított vagy cserélt készülékre ilyen feltételekkel érvényes a garancia a garanciális idő hátralévő részére.

PORTUGUÊS

LEIA E GUARDE ESTAS INSTRUÇÕES

INSTRUÇÕES IMPORTANTES

Quando utilizar aparelhos eléctricos, deve respeitar sempre as precauções básicas de segurança, incluindo as seguintes:

- Utilize apenas a ventoinha para os fins descritos no manual de instruções.
- Para se proteger contra choques eléctricos, não mergulhe a ventoinha, a ficha ou o fio de alimentação em água, nem vaporize com substâncias líquidas.
- É sempre necessária a devida supervisão quando o aparelho for utilizado por crianças ou junto das mesmas.
- Desligue o aparelho da corrente eléctrica sempre que não se encontre em utilização, quando movimentar a ventoinha de um local para outro, antes de instalar ou desmontar peças e antes de proceder a tarefas de limpeza.
- Evite o contacto com quaisquer partes móveis.
- Não utilize o aparelho na presença de explosivos e/ou gases inflamáveis.
- Não coloque a ventoinha ou quaisquer peças junto de chamas, aparelhos para fins culinários ou qualquer aparelho de aquecimento.
- Não utilize qualquer aparelho com o respectivo fio de alimentação danificado, após avarias do aparelho, ou se tiver sido, de alguma forma, deixado cair ou tiver sido danificado.
- A utilização de acessórios não recomendados ou vendidos pelo fabricante do aparelho pode provocar situações de perigo.
- Não utilize o aparelho ao ar livre.
- Não permita que o fio de alimentação eléctrica fique pendurado sobre a extremidade de uma mesa ou de um balcão ou entre em contacto com superfícies quentes.
- Para desligar o aparelho da corrente eléctrica, pegue na ficha e retire-a da tomada de parede. **NÃO PUXE** o cabo de alimentação eléctrica.
- Utilize sempre o aparelho numa superfície seca e nivelada.
- A ventoinha não deve ser utilizada sem a respectiva base montada.
- A ventoinha não deve ser utilizada quando deitada de lado.
- Este produto destina-se APENAS a uma utilização doméstica e não a aplicações comerciais ou industriais.
- Caso a ventoinha deixe de funcionar, em

primeiro lugar, verifique se os fusíveis/disjuntor de corrente na placa de distribuição estão a funcionar, antes de contactar o fabricante ou um agente de reparação.

- Se o fio de alimentação eléctrica estiver danificado, deve ser substituído pelo fabricante ou pelo respectivo agente de serviço ou pessoa igualmente qualificada, de modo a evitar perigos.

INSTRUÇÕES DE MONTAGEM (Consulte Fig. 1.)



1. Desembale todos os conteúdos da caixa, prestando especial atenção para não eliminar quaisquer peças necessárias à montagem.
2. Passe o fio de alimentação (1) pela ranhura (2) na base traseira (3).
3. Empurre a base traseira para a base dianteira (4) e encaixe ambas as bases.
4. Introduza o corpo da ventoinha (5) na base montada (a partir do passo 3), com todo o cuidado, de modo a que o cabo de alimentação não fique preso. Vire a ventoinha para cima e introduza os 3 parafusos borboleta (6). Rode no sentido dos ponteiros do relógio para apertar.
5. Passe o cabo de alimentação sobre o pilar (7) da base montada e certifique-se de que o cabo de alimentação fica numa posição plana na ranhura da base traseira. Certifique-se de que o cabo de alimentação está bem fixo, utilizando o grampo do fio (8) (Consulte Fig. 2).

INSTRUÇÕES DE UTILIZAÇÃO IMPORTANTES:

CONTROLO REMOTO

O Controlo Remoto necessita de 2 pilhas AAA para o respectivo funcionamento. Para instalar as pilhas, basta pressionar a parte posterior do controlo remoto, com o polegar nas saliências e retire a tampa. Introduza as pilhas, de acordo com o diagrama apresentado no interior. Coloque novamente a tampa.

Funcionamento

1. Coloque a base da ventoinha numa superfície seca e nivelada.
2. Ligue o fio a uma tomada de parede adequada a 230-240V. CA.
3. Ligue a ventoinha, premindo o botão **O/OFF** . O LED na parte frontal da ventoinha acende-se. Desligue a ventoinha, premindo o botão **O/OFF** . Premir o botão **O/OFF**  limpa automaticamente todas as definições e repõe a

ventoinha nas definições originais.

4. A velocidade pode ser ajustada, premindo repetidamente o botão de velocidade - I II III -  no controlo remoto ou no painel de controlo.
 - I = Baixa velocidade
 - II = velocidade média
 - III = alta velocidade
 O LED adequado na parte frontal da ventoinha acende-se.

AJUSTES

Controlo de oscilação (Consulte Fig.3/4)
Para iniciar e parar a oscilação da cabeça da ventoinha, pressione o botão de oscilação  no controlo remoto ou painel de controlo.

Definição manual da direcção do ar

Com o botão de oscilação desligado, o ângulo da direcção do ar pode ser definido em cinco posições na horizontal, rodando manualmente o corpo da ventoinha até ouvir um estalido de encaixe na posição pretendida.

Controlo de temporizador (Consulte Fig.3/4)

Para iniciar e parar o temporizador, prima o botão do temporizador  no controlo remoto ou no painel de controlo para percorrer as várias definições de temporização.

A luz do LED adequado, na parte frontal da ventoinha acende-se.

Movimento de brisa natural/ controlo de inactividade (Consulte Fig.3/4)

1. Para um movimento de brisa natural, pressione o botão **M1/M2** Breeze uma vez. Este procedimento varia automaticamente as velocidades da ventoinha: mais rápido e mais lento.
2. Pressione novamente o botão **M1/M2** para activar o controlo de inactividade. Esta função abranda a velocidade da ventoinha e, quando utilizado em conjunto com as definições do temporizador, abranda gradualmente a velocidade da ventoinha e desliga. Por exemplo, SLEEP + 4 horas de temporizador programa a ventoinha para abrandar gradualmente ao fim de 4 horas e, eventualmente, desligar-se.
3. Pressione o botão **M1/M2** uma terceira vez para desligar as funções BREEZE e SLEEP.

A luz do LED adequado, na parte frontal da ventoinha acende-se quando a função de Brisa é seleccionada.

LIMPEZA E MANUTENÇÃO

Siga estas instruções para utilizar correctamente e de forma segura a sua ventoinha Bionaire. Não se esqueça:

- Desligue sempre a ventoinha antes de tarefas de limpeza ou montagem.
- Não permite a entrada de água na ventoinha ou no compartimento do motor.
- Certifique-se de que utiliza um pano macio, humedecido com uma solução de detergente suave.
- Não utilize qualquer uma das seguintes substâncias como agente de limpeza: petróleo, diluentes ou benzina.

O Holmes Group reserva-se o direito de alterar ou modificar qualquer uma das especificações sem aviso prévio.

ESTE PRODUTO FOI FABRICADO DE MODO A CUMPRIR

COM AS DIRECTIVAS DA E.E.C

73/23/EEC, 89/336/EEC e 98/37/EEC.

GARANTIA

POR FAVOR, GUARDE ESTE RECIBO, POIS SERÁ NECESSÁRIO PARA EFECTUAR QUAISQUER RECLAMAÇÕES AO ABRIGO DESTA GARANTIA.

- Este produto tem uma garantia de 3 anos.
- Na improvável eventualidade de avaria, volte ao local de compra, com o seu recibo da caixa e uma cópia desta garantia.
- Os direitos e benefícios ao abrigo desta garantia são adicionais aos seus direitos estatutários, que não são afectados por esta garantia.
- A Holmes Products Europe necessita do período especificado para reparar, isento de quaisquer custos, qualquer peça do aparelho que tenha sido considerada defeituosa, desde que:
 - Seja imediatamente informada acerca do defeito.
 - O aparelho não tenha sido alterada de qualquer forma, nem sujeito a utilizações indevidas ou reparação por uma pessoa não autorizada pela Holmes Products Europe.
- Não são dados quaisquer direitos ao abrigo

desta garantia a uma pessoa que adquira o aparelho em segunda mão ou que a utilize em situações de utilização comum.

- Qualquer aparelho reparado ou substituído terá a respectiva garantia ao abrigo destes termos durante o período restante da garantia.